

<b>2</b>	MOTOCULTORES E IMPLEMENTOS.
<b>7</b>	IMPLEMENTOS ESPACIOS VERDES.
<b>11</b>	DESBROZADORAS, MOTOSIERRAS Y OTROS.
<b>21</b>	IMPLEMENTOS PARA TRACTOR Y OTROS.
<b>46</b>	FUMIGACIÓN Y PULVERIZACIÓN.
<b>64</b>	REFACCIONES PARA BOMBAS Y CONTROLES.
<b>71</b>	SEGURIDAD.
<b>74</b>	COMPONENTES HIDRÁULICOS.
<b>79</b>	MANGUERAS Y CONEXIONES.
<b>90</b>	ACCESORIOS PARA REMOLQUES.
<b>93</b>	ACCESORIOS Y REFACCIONES PARA TRACTOR.
<b>103</b>	FLECHAS CARDANES.
<b>107</b>	COMPLEMENTOS DE FLECHAS.
<b>119</b>	TRANSMISIONES.
<b>122</b>	HIDROLAVADORAS.
<b>126</b>	GENERADORES MOTOBOMBAS COMPRESORES.
<b>131</b>	ASISTENCIA A TALLER Y ACCESORIOS DIESEL
<b>144</b>	TIJERAS Y CORTARRAMAS.
<b>147</b>	CUCHILLAS Y OTROS.
<b>154</b>	EMPACADORAS Y RASTRILLOS.



# ÍNDICE





# MOTOCULTORES E IMPLEMENTOS





## MOTOCULTOR 9 HP DIESEL

### COD. 2752

POTENCIA: 9 HP/6.6 KW  
 NO. DE CUCHILLAS: 18  
 PROFUNDIDAD DE TRABAJO: 10CM  
 ANCHO DE TRABAJO: 650 CM  
 DIÁMETRO DE LA RUEDA (4.00X 10)  
 3 VELOCIDADES ADELANTE + 1 ATRÁS

- 1 MARCHA 19.5R/MIN
- 2 MARCHA 45.0 R/ MIN
- 3 MARCHA 207.5 R/MIN

DIMENSIONES 1900X650X800 MM.  
 PESO 150KG



## MOTOCULTOR 13 HP DIESEL

### COD. 2616

MOTOR REFRIGERADO POR AIRE.  
 TRANSMISIÓN POR ENGRANAJES.  
 ARRANQUE ELÉCTRICO.  
 PROTECTOR DELANTERO REFORZADO.  
 BLOQUEO DIFERENCIAL.  
 SISTEMA DE ROTACIÓN EN DOBLE SENTIDO. (REVERSA)  
 SIMULTANEO DE FRESAS.  
 INCLUYE ROTOVATOR  
 FARO DELANTERO



## MOTOCULTOR 9 HP DIESEL

### COD. 2197

POTENCIA: 9 HP/6.6 KW  
 NO. DE CUCHILLAS: 18  
 PROFUNDIDAD DE TRABAJO: 10 CM  
 ANCHO DE TRABAJO: 650 CM  
 DIÁMETRO DE LA RUEDA (4.00X 10)  
 3 VELOCIDADES ADELANTE + 1 ATRÁS

- 1 MARCHA 19.5R/MIN
- 2 MARCHA 45.0 R/ MIN
- 3 MARCHA 207.5 R/MIN

DIMENSIONES 1900X650X800 MM.  
 PESO 150KG



## DESBROZADORA

### COD. 2546

DESBROZADORA DE CUCHILLAS  
 PARA MOTOCULTOR  
 DE 9.0 HP



## RUEDA 4.00-10

COD. 3040  
 RUEDA DERECHA



## RUEDA 4.00-10

COD. 3041  
 RUEDA IZQUIERDA



## FRESADORA

COD. 2617  
 FRESADORA  
 PARA MOTOCULTOR  
 DE 13 HP.





## MOTOCULTOR 9HP GASOLINA

### COD. 3476

MOTOR GASOLINA LONCIN 270 CC  
 ANCHO TRABAJO: 720 MM  
 PESO: 112KG  
 LLANTAS 4.00 - 10  
 ARRANQUE ELÉCTRICO  
 4 MARCHAS ADELANTE 3 MARCHAS ATRÁS  
 INCLUYE ROTOVATOR 36 CUCHILLAS



## BARRA SEGADORA MOTOCULTOR 9HP

### COD. 3477

Ancho de trabajo: 1530 mm  
 Peso barra: 43 kg



## MOTOESCARDADORA

### MOTOESCARDADORA 5.5 HP

### COD. 1484

MOTOR 170 F TIPO OHV  
 5.5 HP 4.0 KW  
 MOTOR 4 TIEMPOS  
 FILTRO BAÑADO EN ACEITE  
 DEPÓSITO DE GASOLINA DE 4,6 LTS  
 VELOCIDAD MÁXIMA DE GIRO 3600V/MIN  
 ESPESOR DE HOJA 3,6 MM  
 MARCHAS 3 ADELANTE + 1 ATRÁS  
 - 1° 2 KM/H  
 - 2° 3,5 KM/H  
 - 3° 5 KM/H  
 ROTOR: 2 VEL HACIA DELANTE Y UNA ATRÁS  
 - MARCHA LARGA 524 VUELTAS  
 - MARCHA CORTA 273 VUELTAS  
 - MARCHA ATRÁS 273 VUELTAS

### MOTOESCARDADORA

PREPARADORA DE SURCOS  
 LIMPIA EL SURCO DE LA MALA HIERBA, LO DEFINE Y LO HACE MÁS PROFUNDO PARA UNA MEJOR CIRCULACIÓN DEL AGUA.



### RUEDA CON LLANTA

COD. 2433  
 4X8 DERECHA



### RUEDA CON LLANTA

COD. 2434  
 4X8 IZQUIERDA







## MOTOAZADA DIESEL

### MOTOAZADA 8.5 HP DIESEL



**COD.1485**  
MOTOR 4 TIEMPOS DIESEL  
8.5 HP 6.3 KW  
MARCHAS:  
2 ADELANTE + 1 ATRÁS  
CILINDRADA DE 406 CC  
ARRANQUE ELÉCTRICO Y MANUAL  
SISTEMA DE TRANSMISIÓN  
POR ENGRANAJES  
NO. DE CUCHILLAS 22  
PROFUNDIDAD DEL TRABAJO  
DE 120-130 MM

## MOTOAZADA GASOLINA

### MOTOAZADA 7 HP CON TRANSMISIÓN

**COD. 38680G**  
TRANSMISIÓN ENGRANADA  
FILTRO DE AIRE BAÑADO DE ACEITE  
4 TIEMPOS  
MARCHAS 3 ADELANTE + 1 ATRÁS  
ANCHO DE TRABAJO 900MM  
ARRANQUE MANUAL



### MOTOAZADA 7HP CON RUEDAS

**COD. 3356**  
ANCHO DE TRABAJO 750MM  
NÚMERO DE CUCHILLAS 24  
PROFUNDIDAD DE  
TRABAJO 1000 MM  
PESO 73 KG  
2 MARCHAS  
ADELANTE Y 1 ATRÁS



## COMPLEMENTOS PARA MOTOAZADA Y MOTOCULTORES

### ARADO MONOSURCO

**COD.2143**  
SOPORTE REGULABLE



CÓDIGO	DESCRIPCIÓN
2152	CUCHILLA RECAMBIO A
2151	CUCHILLA RECAMBIO B



### ARADO BISURCO

**COD.2140**  
SOPORTE REGULABLE



### ARADO DE DISCO

**COD. 2139**  
DE 2 DISCOS LISOS  
CON RUEDA GUÍA



## COMPLEMENTOS PARA MOTOAZADA Y MOTOCULTORES

### REMOLQUE

**COD.2138**  
PARA MOTOCULTOR 500 KG  
3.5X1.3X3MTS.  
RUEDA 5.5-16



### PLANTADORA DE LEGUMBRES

**COD. 2614**  
PESO ESTRUCTURA 49 KG  
ÁNGULO DE INCLINACIÓN  
(ASE) 90°  
ÁNGULO DE INCLINACIÓN  
(DES) 53°



### RUEDA DE REFACCIÓN

▶ **COD. 2624**  
RUEDA PARA COSECHADOR 3.5





# IMPLEMENTOS ESPACIOS VERDES





## IMPLEMENTOS ESPACIOS VERDES

### ESPARCIDOR MANUAL

**COD. 2643**

CAPACIDAD 60 KG  
 PESO 11.5 KG  
 DIMENSIONES 760X550X410 MM  
 ANCHO DE TRABAJO 3.048/ 3.658 MM  
 LLANTA 12"  
 CONTROL DE AJUSTE EN EL MANGO  
 ENGRANAJE DE ALUMINIO  
 DE ALTA RESISTENCIA



### REMOLQUE BASCULANTE

**COD. 2865**

MECANISMO DE LIBERACIÓN PARA UN FÁCIL VERTIDO  
 BARANDILLA PARA ALTA DE CARGA ADICIONAL  
 RESISTENTE AL ÓXIDO Y ACABADO DE PINTURA EN POLVO  
 CON PROTECCIÓN UV  
 CAPACIDAD 453 KG  
 PESO 55 KG  
 DIMENSIONES:  
 1680X830X920MM  
 LLANTA 4.00X8



## BIOTRITURADORAS

### BIOTRITURADORA 5.5HP

**COD. 2018**

CAPACIDAD DE CORTE 50 MM  
 VEL. DE CUCHILLA 2400 RPM  
 MOTOR 5.5 HP 4 TIEMPOS



### BIOTRITURADORA 6.5HP

**COD. 2019**

CAPACIDAD DE CORTE 76 MM  
 VEL. DE CUCHILLAS 2400 RPM  
 MOTOR 6.5 HP 4 TIEMPOS



### BIOTRITURADORA 13HP

**COD. 2020**

CAPACIDAD DE CORTE 90 MM  
 VEL. DE CUCHILLAS 2400 RPM  
 MOTOR 13 HP 4 TIEMPOS



## REFACCIONES

## SEGADORA

### SEGADORA 5 HP

#### COD. 1649

FILTRO DE AIRE  
BAÑADO EN ACEITE  
MOTOR 4 TIEMPOS GASOLINA  
5HP 3600 RPM 160CC  
1 VELOCIDAD  
ALTURA DE CORTE  
30-80MM



LA SEGADORA DE 160 CC  
INCORPORA UN SISTEMA EN EL QUE EL MOVIMIENTO  
DE LA BARRA DE CORTES ES INDEPENDIENTE DE LA TRACCIÓN.

## RECAMBIOS CUCHILLAS

CÓDIGO	PRODUCTO
COD. 2654	PEINE SUPERIOR TIPO 1



CÓDIGO	PRODUCTO
COD. 2655	PEINE SUPERIOR TIPO 2



CÓDIGO	PRODUCTO
COD. 2656	PEINE INFERIOR



CÓDIGO	DESCRIPCIÓN
2661	RUEDA CORTE SEGADORA 5HP
2657	RODAMIENTO SEGADORA HP
2658	CHAPA METÁLICA SEGADORA 5HP
2659	BANDA V13X1060 SEGADORA 5HP
2660	EJE RUEDA SEGADORA 5HP
2663	PLACA FIJACIÓN SEGADORA 5HP
3140	TAPA IZQ. PARA EJE DE RUEDA SEGADORA 5HP
3505	RUEDA COMPLETA 13"SEGADORA 5HP
3506	CÁMARA NEUMÁTICO SEGADORA 5HP
3507	TAPÓN EJE RUEDA SEGADORA 5HP
3508	ANILLO SEGURIDAD RUEDA SEGADORA 5HP
3509	TORNILLO HEXAGONAL PARA TAPA PROTECTOR RETÉN SEGADORA 5HP
3510	RETÉN EJE 25*40*7 SEGADORA 5HP
3511	TORNILLO HEXAGONAL M6*12 SEGADORA 5HP
3512	TORNILLO HEXAGONAL M10*1*14 SEGADORA 5HP
3513	TORNILLO HEXAGONAL M6*22 SEGADORA 5HP
3514	EJE SEGADORA 5HP
3515	SOPORTE FIJACIÓN SEGADORA 5HP
3516	RODAMIENTO SEGADORA 5HP
3517	RESORTE EMBRAGUE SEGADORA 5HP
3518	TUERCA M10 SEGADORA 5 HP
3519	CORREA SEGADORA 5HP
3520	ARANDELA PLANA 10*22*3 SEGADORA 5HP
3521	RODAMIENTO DE BOLAS 6203 SEGADORA 5HP
3522	RUEDA POLEA PEQUEÑA SEGADORA 5HP
3523	EJE SEGADORA 5HP
3524	PALANCA DE EMBRAGUE SEGADORA 5HP
3525	LLAVE PALANCA EMBRAGUE SEGADORA 5 HP
3526	TORNILLO PARA PALANCA ACELERADOR SEGADORA 5HP
3527	CABLE EMBRAGUE SEGADORA 5HP
3528	BASE INFERIOR PALANCA ACELERADOR SEGADORA 5HP
3529	TORNILLO PALANCA ACELERADOR SEGADORA 5HP
3530	PLACA SEGADORA 5HP
3531	ARANDELA ELÁSTICA SEGADORA 5HP
3532	CABLE DEL ACELERADOR SEGADORA 5HP
3533	CABLE DEL EMBRAGUE SEGADORA 5HP
3534	CONECTOR SEGADORA 5HP
3535	CONO RODAMIENTO NK1520 SEGADORA 5HP
3536	PASADOR SEGADORA 5HP
3537	ARANDELA PLANA M14 SEGADORA 5HP
3538	FIJACIÓN CUBIERTA SEGADORA 5HP
3539	TUERCA HEXAGONAL EXT M14 SEGADORA 5HP
3540	CASQUILLO SEGADORA 5HP
3541	CONECTOR CASQUILLO SEGADORA 5HP
3542	ENSAMBLAJE CONEXIÓN VARILLA SEGADORA 5HP
3543	INTERRUPTOR
3544	ARANDELA EJE SEGADORA 5HP
3545	TORNILLO HEXAGONAL EXT M8*15 SEGADORA 5HP
3546	TORNILLO HEXAGONAL EXT M14*100 SEGADORA 5HP
3547	CARCASA SEGADORA 5HP



## PODADORA DE CÉSPED

### PODADORA DE CÉSPED

#### COD. 996

MODELO LS 46 1  
MOTOR GASOLINA  
DESCARGA POSTERIOR,  
7 POSICIONES DE CORTE DE  
REGULACION AUTOMÁTICA  
ALTURA DE CORTE: 25-75 MM  
ANCHO DE CORTE: 460MM  
60 LTS  
MOTOR MVGT 475 139 CC  
POTENCIA 4,5 CV  
PESO 35 KG



#### COD. 998

MODELO LT 521 H  
CUCHILLA REGULABLE  
EN ALTURA  
AUTOMÁTICO 7 POSICIONES  
ALTURA DE CORTE  
25-70 MM  
ANCHO DE CORTE 520 MM  
CESTO DE 60 LTS  
MOTOR MGV 475 OHV DE 139 CC  
RUEDAS TRASERAS GRANDE 10"  
PESO 38 KG



## TRACTOR PODADOR

### TRACTOR CORTA CÉSPED

#### COD. 1957

ANCHO DE CORTE 77 CM  
ALTURA DE CORTE REGULABLE  
DE 38-102MM  
NO. DE CUCHILLAS 2  
MOTOR BRIGGS & STRATTON DE  
12.5 HP 344 CC  
CAPACIDAD DEL DEPÓSITO 4.2 LTS  
RADIO DE GIRO 30 CM  
RUEDA DELANTERA 10NH -4  
RUEDA TRASERA 15 X6-6  
ARRANQUE ELÉCTRICO  
DESCARGA TRASERA CON CESTO  
MARCHAS 5 ADELANTE 1 ATRÁS



## IMPLEMENTOS

### RECOLECTOR DE ACEITUNAS

#### COD. 1209

CONTIENE BARRA TELESCÓPICA  
ALIMENTACIÓN 12 VOLT.  
ESTRUCTURA SIMÉTRICA  
BARRA DE 1.45M  
EXTENSIBLE HASTA 2.5M



#### COD. 1208

CONTIENE BARRA TELESCÓPICA  
ALIMENTACIÓN 12 VOLT.  
ESTRUCTURA SIMÉTRICA  
BARRA DE 1.45M  
EXTENSIBLE HASTA 2.5M





# DESBROZADORAS, MOTOSIERRAS Y OTROS





## DESBROZADORAS

### DESBROZADORA MOD. AG3 530U

**COD. 1542**

MOTOR 1.9HP 53CC 2 TIEMPOS  
 CARBURADOR WALBRO  
 BARRA 28 MM  
 CAPACIDAD DEL DEPÓSITO 1L



### DESBROZADORA KAWASAKI

**COD. 2691**

MOTOR KAWASAKI 2.7HP 45CC 2 TIEMPOS  
 CARBURADOR WALBRO  
 BARRA 28 MM  
 CAPACIDAD DE DEPÓSITO 1 L  
 PESO 6,1 KG  
 CABEZAL Y ARNES INCLUIDO



### DESBROZADORA MOD. AG3 360U

**COD. 3068**

MOTOR 1.5 HP 36CC 2 TIEMPOS  
 CARBURADOR WALBRO  
 BARRA 26 MM  
 CAPACIDAD DEL DEPÓSITO 0,70 L



### DESBROZADORA EMPUÑADURA RECTA MOD. AG2 450U

**CODIGO.1593**

MOTOR 1.5HP 45CC 2 TIEMPOS  
 CARBURADOR WALBRO  
 BARRA 28MM  
 CAPACIDAD DE TANQUE 1 L  
 PESO 7.5 KG



### ACCESORIOS INCLUIDOS



CABEZAL CARGA FÁCIL UNIVERSAL



ARNES DE SUJECIÓN CRUZADO

## COMPLEMENTOS

### CABEZALES



FIG.1



FIG.2

CÓDIGO	FIGURA	DESCRIPCIÓN	HILO
1020	1	CABEZAL CARGA FÁCIL MACHO	10 X 1.25 M
1021	1	CABEZAL CARGA FÁCIL MACHO	10 X 1.50 M
1022	1	CABEZAL CARGA FÁCIL MACHO	8 X 1.25 M
1023	1	CABEZAL CARGA FÁCIL HEMBRA	10 X 1.25 F
1024	1	CABEZAL CARGA FÁCIL HEMBRA	10 X 1.5 F
1025	1	CABEZAL CARGA FÁCIL HEMBRA	8 X 1.25 F
1027	1	CABEZAL UNIVERSAL TAP-N-GO	12 X 1.50 F
1028	1	CABEZAL UNIVERSAL TAP-N-GO	12 X 1.75 F
1019	1	CABEZAL UNIVERSAL	UNIVERSAL
1026	1	CABEZAL UNIVERSAL STIHL	10 X 1.00 F
1018	2	CABEZAL UNIVERSAL	UNIVERSAL

### HILOS

CÓDIGO	FIGURA	DESCRIPCIÓN	DIAMETRO	METROS
1142	1	HILO REDONDO VERDE	4	30
1143	2	HILO DESBROZADORA VERDE	3	180
1151	2	HILO DESBROZADORA VERDE	6	93
1144	3	HILO CUADRADO	3.3	110
1145	4	HILO BLU-LINE REDONDO	4	90
1146	5	HILO MEGATWIST	4	41
1150	6	HILO CUADRADO	4	25
2242	7	HILO DURAFLEX REDONDO	4	30
3483	8	HILO METAL POWER	3	165



FIG.1



FIG.2



FIG.3



FIG.4



FIG.5



FIG.6

### CODO

CÓDIGO	DESCRIPCIÓN
1034	CODO UNIVERSAL DESBROZADORA



FIG.7



FIG.8



## COMPLEMENTOS

### CUCHILLAS

CÓDIGO	FIGURA	DESCRIPCIÓN	LARGO	DIAMETRO	ESPESOR
984	1	CUCHILLA DE 2 DIENTES PARA HIERBA	255 MM	25.4 MM	1.4 MM
985	1	CUCHILLA DE 2 DIENTES PARA HIERBA	300 MM	25.4 MM	1.4 MM
986	1	CUCHILLA DE 2 DIENTES PARA HIERBA	250 MM	25.4 MM	3.0 MM
987	2	CUCHILLA DE 3 DIENTES PARA HIERBA	255 MM	25.4 MM	3.0 MM
1136	3	CUCHILLA 40 DIENTES	255 MM	25.4 MM	2.0 MM
988	4	CUCHILLA 36 DIENTES	255 MM	25.4 MM	2.0 MM
1707	5	CUCHILLA DE 2 DIENTES PARA HIERBA	350 MM	25.4 MM	1.4 MM



FIG.1



FIG.2



FIG.5



FIG.3



FIG.4

### ROTOVATOR DESBROZADORA

CÓDIGO	DESCRIPCIÓN
38300G	ROTOVATOR PARA TRANSMISIÓN DESBROZADORA * Se puede utilizar en todas las marcas de desbrozadora.



### INSERTOS

CÓDIGO	FIGURA	DESCRIPCIÓN
1035	1	INSERTO ESTRIADO 7 DIENTES
1036	1	INSERTO ESTRIADO 9 DIENTES
1037	1	INSERTO ESTRIADO 10 DIENTES
1038	2	INSERTO CUADRADO 5.4
1039	2	INSERTO CUADRADO 6.0
1040	3	INSERTO OVALADO X STIHL
1041	TODOS	KIT DE INSERTOS CÓNICOS



FIG.1



FIG.2



FIG.3



### PARACHOQUE

CÓDIGO	DESCRIPCIÓN
1029	PARACHOQUE UNIVERSAL COMPLETO





## COMPLEMENTOS

### ARNES

CÓDIGO	FIGURA	DESCRIPCIÓN
989	1	ARNES C/ PROTECTOR PARA DESBROZADORA
990	2	ARNES C/ CIERRE RÁPIDO PROFESIONAL



FIG.1



FIG.2

### GRASA PARA CABEZAL

CÓDIGO	DESCRIPCIÓN
1044	GRASA PARA CABEZAL DE DESBROZADORA



### ACEITE SINTÉTICO PARA DESBROZADORA

CÓDIGO	DESCRIPCIÓN
1043	ACEITE SINTÉTICO DOS TIEMPOS PARA DESBROZADORA 1L
1042	ACEITE SINTÉTICO DOS TIEMPOS PARA DESBROZADORA 5L



## REFACCIONES

CÓDIGO	PRODUCTO
1511-3183	TAPA CARCASA PROTECTORA



CÓDIGO	PRODUCTO
1529-1259	BOBINA ENCENDIDO



# REFACCIONES

CÓDIGO	PRODUCTO
1531-1257	ESCAPE



CÓDIGO	PRODUCTO
1535 -1319	FILTRO DE AIRE



CÓDIGO	PRODUCTO
1510	CODO COMPLETO



CÓDIGO	PRODUCTO
1512	SILENT-BLOCK



CÓDIGO	PRODUCTO
1513	MUELLE BARRA



CÓDIGO	PRODUCTO
1518	CILINDRO
1519	DESBROZADORA
1524	JUNTA CILINDRO
1525	DESBROZADORA
1523	SEGMENTOS PISTON
	RODAMIENTO
	CIGÜEÑAL
	PISTON + PASADOR
	+ GRUPO



CÓDIGO	FIGURA	PRODUCTO
1534	1	ARRANCADOR
1538	2	ACOPLAMIENTO
		ARRANCADOR



FIG.1



FIG.2

CÓDIGO	PRODUCTO
1533 -1256	EMBRAGUE COMPLETO



CÓDIGO	PRODUCTO
1520	BASE PARA CARBURADOR

1521	JUNTA CARBURADOR
	DESBROZADORA
1530	CARBURADOR





## REFACCIONES

CÓDIGO	PRODUCTO
1532	CAMPANA PARA EMBRAGUE



CÓDIGO	PRODUCTO
1536	DEPÓSITO COMPLETO
1537	BASE PARA DEPÓSITO



## REFACCIONES PARA DESBROZADORAS

CÓDIGO	PRODUCTO
1320	KIT CILINDRO PISTON X DESBROZADORA 40CC
1405	TAPA PLÁSTICA P/CARBURADOR DE DESBROZADORA
1408A	GATILLO DE ACELERADOR DESBROZADORA
1409	LEVA TRASERA X DESBROZADORA
1477	VARILLA DE DESBROZADORA
1481	CLUTCH PARA DESBROZADORA
1508	BARRA DESBROZADORA ZEPPELIN
1509	VARILLA DESBROZADORA ZEPPELIN
1514	SOPORTE SUPERIOR MANILLAR DESBROZADORA ZEPPELIN
1515	SOPORTE INFERIOR MANILLAR DESBROZADORA ZEPPELIN
1516	PALOMILLA FIJACIÓN SOPORTE DESBROZADORA ZEPPELIN
1517	CUERNO AGARRADERA DESBROZADORA ZEPPELIN
1522	CARTER O CIGUEÑAL DESBROZADORA ZEPPELIN
1526	CIGÜEÑAL DESBROZADORA ZEPPELIN
1528	VOLANTE MOTOR DESBROZADORA ZEPPELIN
1620	OJILLO PARA CABEZAL DE HILO DESBROZADORA
1668A	BOBINA PARA DESBROZADORA 45CC
1674	TRANSMISIÓN PARA DESBROZADORA MOD 450U
1677	FILTRO ACEITE MOTOR DESBROZADORA 45CC
1702	ARRANCADOR PARA DESBROZADORA 450
1724	EJE CUADRADO DESBROZADORA 227 (6)
1864	CAMPANA DESBROZADORA 45CC(2)
1865	TUBO DESBROZADORA D.28 45CC (15)
2162	TUBO DESBROZADORA 52CC
2336	DEPÓSITO DE DESBROZADORA 450
2454	FILTRO DE GASOLINA DESBROZADORA
2475	BALERO CIGÜEÑAL DESBROZADORA DESBROZADORA ZEPPELIN
2476	CODO COMPLETO DESBROZADORA
2479	CILINDRO DESBROZADORA 45CC

CÓDIGO	PRODUCTO
2483	PISTON X DESBROZADORA 45CC EURO 2
2692	GATILLO COMPLETO DE ACELERADOR DESBROZADORA
2726	CUERNO PARA DESBROZADORA 45CC
2786	CARBURADOR 40CC DESBROZADORA
3173	FILTRO AIRE DESBROZADORA 43CC
3202	TORNILLOS DESBROZADORA
3211	TORNILLO PARA FILTRO DE AIRE DESBROZADORA AG3
3308	TUBO COMPLETO DESBROZADORA 45CC AG3U
3309	CAMPANA COMPLETA DESBROZADORA 35CC AG3U
3310	CAMPANA DESBROZADORA 35CC AG3U
3311	AMORTIGUADOR CAMPANA DESBROZADORA AG3 DIAM.26
3312	ABRAZADERA INF PARA CAMPANA DESBROZADORA AG3
3313	ABRAZADERA SUP PARA CAMPANA DESBROZADORA AG3
3314	BASE PARA CUERNO DESBROZADORA AG3
3315	AMORTIGUADOR CUERNO DESBROZADORA AG3
3316	SOPORTE CENTRAL CUERNO DESBROZADORA AG3
3317	TUBO IZQ PARA CUERNO DESBROZADORA AG3
3318	ABRAZADERA SUP PARA CUERNO DESBROZADORA AG3
3319	TUBO DER PARA CUERNO DESBROZADORA AG3
3320	MANGO ACELERADOR COMPLETO DESBROZADORA AG3
3321	GATILLO ACELERADOR DESBROZADORA AG3
3322	RESORTE GATILLO PARA DESBROZADORA AG3
3323	CHICOTE PARA ACELERADOR DESBROZADORA AG3
3324	INTERRUPTOR ON/OFF CON CABLES PARA DESBROZADORA AG3
3325	PALANCA DE SEGURIDAD ACELERADOR DESBROZADORA AG3
3326	RESORTE PALANCA DE SEGURIDAD ACELERADOR DESBROZADORA AG3
3327	CUBIERTA DE PLASTICO IZQ ACELERADOR DESBROZADORA AG3

## REFACCIONES PARA DESBROZADORAS

CÓDIGO	PRODUCTO
3328	ENGRANE PIÑON PARA TRANSMISIÓN DESBROZADORA AG3
3329	ENGRANE CORONA PARA TRANSMISIÓN DESBROZADORA AG3
3330	EJE DE TRANSMISIÓN PARA DESBROZADORA AG3
3331	EMPAQUE DE METAL PARA ARRANCADOR DESBROZADORA AG3
3332	SOPORTE TANQUE DESBROZADORA AG3
3333	TRINQUETE PARA ARRANCADOR DESBROZADORA AG3
3334	POLEA DE ARRANQUE DESBROZADORA AG3
3335	RESORTE PARA ARRANCADOR DESBROZADORA AG3
3336	RESORTE CENTRAL ARRANCADOR DESBROZADORA AG3
3337	ARANDELA ANTIVIBRACIÓN TANQUE DE GASOLINA DESBROZADORA AG3
3338	EMPAQUE SOPORTE CARBURADOR DESBROZADORA AG3
3339	SOPORTE DE CARBURADOR DESBROZADORA AG3
3340	EMPAQUE CARBURADOR DESBROZADORA AG3
3341	AHOGADOR DESBROZADORA AG3
3342	CUBIERTA PARA FILTRO DE AIRE DESBROZADORA AG3
3343	ARANDELA PARA TORNILLO EMBRAGUE DESBROZADORA AG3
3344	RESORTE EMBRAGUE DESBROZADORA AG3
3345	EMBRAGUE COMPLETO DESBROZADORA 45CC AG3
3346	TORNILLOS PARA EMBRAGUE DESBROZADORA AG3
3347	ESCAPE DESBROZADORA AG3
3348	FILTRO DE GASOLINA CON MANGUERAS DESBROZADORA AG3
3349	SOPORTE PARA FILTRO DE AIRE DESBROZADORA AG3
3350	EMBRAGUE PARA DESBROZADORA DIAM 78
1681	KIT DE ARRANQUE DESBROZAD 40CC
3007	ABRAZADERA PARA CUERNO COMPLETO 45CC
3008	TAPA SUPERIOR PARA ABRAZADERA PARA CUERNO COMPLETO 45CC
3197	ANILLO SUPERIOR PARA TRANSMISIÓN AG3
3198	ANILLO INFERIOR PARA TRANSMISIÓN AG3
1255	EJE MOTOR 40CC
1675	BOBINA PARA MOTOSIERRA 45CC NVO
1676	EMPUÑADURA ENCENDIDO MOTOR 45CC
1679	CARBURADOR PARA MOTOR MOTOSIERRA 45CC
2163	DEPÓSITO COMPLETO GAS P/DESBROZADORA 45CC
3172	TAPÓN DEPÓSITO 26/33/42CC
3201	SEGURO PARA JALÓN 42CC

CÓDIGO	PRODUCTO
2477	SEGURO PISTÓN 42CC
1709	BOBINA INFERIOR P/HILO CABEZAL UNIVERSAL
1710	TORNILLO SUJECIÓN BOBINA CABEZAL UNIV
1711	RONDANA P/TORNILLO SUJECIÓN BOBINA CABEZAL UNIVERSAL
1527	CHAVETA CIGÜEÑAL DESMALEZADORA
1480	CAMPANA COMPLETA P/DESBROZADORA
3199	CHAPA METÁLICA PARA JALÓN 45CC
1680	INTERRUPTOR 0/1
1708	RONDANA DE PRESIÓN P/CABEZAL UNIVERSAL
2478	TANQUE GASOLINA 42CC
2482	PISTÓN 42CC
3171	TRANSMISIÓN AG3
3192	VARILLA TRANSMISIÓN PARA AG3
3193	SOPORTE PARACHOQUES PARA AG3
3194	PARACHOQUES PARA AG3
3195	PROTECTOR INFERIOR PARACHOQUES AG3
3196	PROTECCIÓN PARA TRANSMISIÓN AG3
3200	GOMA ANTIVIBRACIÓN JALÓN AG3 350/450/530

## MOTODESBROZADORA

### MOTODESBROZADORA 5.5 HP



**COD. 3097**  
MOTOR 4 TIEMPOS,  
160 CC 6.5 HP, VERTICAL  
CABEZAL DE HILO RESISTENTE  
Y REGULABLE EN ALTURA  
HILO DE 4 MM  
PALANCA DE ACELERADOR DEL  
CABEZAL EN EL MANILLAR  
RUEDAS 2 DE 14"



## MOTO AHOYADORA

### COD. 3897

43 CC 2 TIEMPOS  
VELOCIDAD: 250 RPM  
EMPUÑADURA ANTIVIBRACIÓN



## BROCA PARA MOTO AHOYADORA

### COD. 3898

43 CC 2 TIEMPOS  
MEDIDAS: 150 X 1000MM



## MOTOSIERRA ZEPPELIN

### COD. 1632

MOTOSIERRA ZEPPELIN 45CC  
MOTOR 2 TIEMPOS 2.5 HP  
DEPÓSITO GASOLINA 0.555 LT  
DEPÓSITO ACEITE CADENA 0.260 LT  
CORTE MAXIMO 450 MM  
BARRA 18"  
CADENA 325 " 72 ESLABONES  
PESO 6.2 KG



### COD. 1633

MOTOSIERRA ZEPPELIN 52CC  
MOTOR 2 TIEMPOS 2.9 HP  
DEPÓSITO GASOLINA 0.555 LT  
DEPÓSITO ACEITE CADENA 0.260 LT  
CORTE MAXIMO 550 MM  
BARRA 20"  
CADENA 325 " 78 ESLABONES  
PESO 6.2 KG

## MOTOSIERRA BGT 4518

### COD. 389

MOTOSIERRA ZEPPELIN 45CC  
MOTOR 2 TIEMPOS 2.5 HP  
DEPÓSITO GASOLINA 0.555 LT  
DEPÓSITO ACEITE CADENA 0.260 LT  
CORTE MAXIMO 450 MM  
BARRA 18"  
CADENA 325 " 72 ESLABONES  
PESO 6.2 KG



### COD. 2626

MOTOSIERRA ZEPPELIN 33CC  
MOTOR 2 TIEMPOS 1.54 HP  
DEPÓSITO GASOLINA 0.0.310 LT  
DEPÓSITO ACEITE CADENA 0.210 LT  
CORTE MAXIMO: 355 MM  
BARRA 14"  
CADENA 3/8  
PESO 4.4 KG



### COD. 2627

MOTOSIERRA ZEPPELIN 36CC  
MOTOR 2 TIEMPOS 1.54 HP  
DEPÓSITO GASOLINA 0.0.310 LT  
DEPÓSITO ACEITE CADENA 0.210 LT  
CORTE MAXIMO 406 MM  
BARRA 16"  
CADENA 3/8  
PESO 5 KG

## ACCESORIOS DE MOTOSIERRAS

### ACEITE

CÓDIGO	DESCRIPCIÓN
1045	ACEITE PROTECTOR DE CADENA PARA MOTOSIERRA 1LT



## ACCESORIOS DE MOTOSIERRAS

### FUNDA PROTECTORA

CÓDIGO	DESCRIPCIÓN
1642	FUNDA PROTECTORA PARA MOTOSIERRA



### ESPADAS PARA MOTOSIERRAS

CÓDIGO	DESCRIPCIÓN
1672	ESPADA DE MOTOSIERRA 18" 450 MM
1853	ESPADA DE MOTOSIERRA 7" 177 MM
2625	ESPADA DE MOTOSIERRA 20" 500 MM



### FUNDA PROTECTORA

CÓDIGO	FIGURA	DESCRIPCIÓN
1841	1	REMACHADORA PARA CADENA
1842	2	ROMPE CADENA PARA MOTOSIERRA
1843	3	AFILADOR NIK
1931	4	AFILADOR ZACK

## REFACCIONES PARA MOTOSIERRAS

CÓDIGO	PRODUCTO
1678	KIT CILINDRO BG45 X MOTOSIERRA
1852	ESPADA MOTOSIERRA 25CM 1.3MM

### CADENAS

CÓDIGO	FIGURA	DESCRIPCIÓN
1645	1	CADENA .325" - .058" 1.5 MM 72 ESLABONES
1646	1	CADENA .325" - .058" 1.5 MM 78 ESLABONES
1673	2	CADENA .325" - .058" 1.5 MM 30 METROS
1856	1	CADENA MOTO N1C 3/8 0.50"



FIG.1

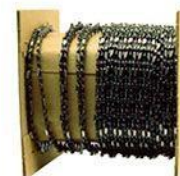

FIG.2



FIG.1



FIG.2



FIG.3



FIG.4





# IMPLEMENTOS PARA TRACTOR Y OTROS



## RASTRA

### RASTRA

CÓDIGO	1663	1664	2847
DIMENSIONES	1700X1570X1210	1300X1270X1210	2200X1600
PESO ESTRUCTURA	330 KG	410 KG	1250 KG
ANCHO DE TRABAJO	1400 MM	1700 MM	1700 MM
PROFUNDIDA DE TRABAJO	160 MM	160 MM	160 MM
Nº DE DISCOS	16	20	20
MEDIDA DE DISCO	450 MM	450 MM	660 MM
TERCER PUNTO	CAT 1	CAT 2	CAT 2 - 3
POTENCIA TRACTOR	25-35 HP	40-55 HP	80-100 HP



## ASTILLADORA

### ASTILLADORA PARA TRACTOR 22TN

CÓDIGO	1553
DIMENSIONES	1940X490X1300
PESO ESTRUCTURA	220 KG
ALTA. MAX. DE CORTE	660 MM
PRESIÓN DE TRABAJO	97.6 BAR
POTENCIA MIN. REQUERIDA	18-45 HP



## MOLINOS DE MADERA

### MOLINO DE MADERA PARA TOMA DE FUERZA 45HP

CÓDIGO	1198
DIMENSIONES	2320X1400X1620
PESO ESTRUCTURA	440 KG
RADIO DEL DISCO DE CUCHILLAS	302 MM
DIÁMETRO DE TRITURACIÓN	200 MM
CUCHILLAS	2
PTO. VELOCIDAD	540 R/MIN
POTENCIA MIN. REQUERIDA	30-45 HP





## MOLINOS DE MADERA

### MOLINO DE MADERA 60HP

CÓDIGO	3082	3082OG*
DIMENSIONES	1016X1066X1524	1016X1066X1524
PESO ESTRUCTURA	260 KG	195 KG
DIÁMETRO DE TRITURACIÓN	100 MM	100 MM
NO. CUCHILLAS	4	4
PTO. VELOCIDAD	540 RPM	540 RPM
POTENCIA MIN. REQUERIDA	30-60 HP	20-45 HP

\*SIN SISTEMA HIDRÁULICO.



### MOLINO DE MADERA 100HP

CÓDIGO	3084
DIMENSIONES	1320X1270X2286
PESO ESTRUCTURA	625 KG
DIÁMETRO DE TRITURACIÓN	250 MM
NO. CUCHILLAS	4
PTO. VELOCIDAD	540 RPM
POTENCIA MIN. REQUERIDA	65-100 HP



### MOLINO DE MADERA 100HP

CÓDIGO	3083	3083OG*
DIMENSIONES	1270X1320X1879	1270X1320X1879
PESO ESTRUCTURA	448 KG	448 KG
DIÁMETRO DE TRITURACIÓN	150 MM	160 MM
NO. CUCHILLAS	4	4
PTO. VELOCIDAD	540 RPM	540 RPM
POTENCIA MIN. REQUERIDA	30-100 HP	30-100 HP

\*SIN SISTEMA HIDRÁULICO.



### MOLINO MADERA HIDRÁULICO

CÓDIGO	3909OG
DIMENSIONES	2240X1140X2240
PESO ESTRUCTURA	400 KG
DIÁMETRO DE TRITURACIÓN	130 MM
NO. CUCHILLAS	2
PTO. VELOCIDAD	540/720 RPM
POTENCIA MIN. REQUERIDA	25-65 HP

\*SISTEMA ELECTRÓNICO PARA MONITOREAR VELOCIDAD DE CORTE Y PARA CONTROLAR EL ALIMENTADOR PARA UN MEJOR ASTILLADO.



## ABONADORAS

### ABONADORA 500 KG METAL

CÓDIGO	746
ANCHO DE TRABAJO	6-14 METROS
VELOCIDAD DE DISCO	540 RPM
CAPACIDAD	500 KG
MATERIAL DE TOLVA	METAL



### ABONADORA 650 KG METAL

CÓDIGO	1329
ANCHO DE TRABAJO	6-14 METROS
VELOCIDAD DE DISCO	540 RPM
CAPACIDAD	650 KG
MATERIAL DE TOLVA	METAL

### ABONADORA DOBLE DISCO

CÓDIGO	31600G	41070G
DIMENSIONES	1630X1200X1820	1740X1200X1820
ANCHO DE TRABAJO	10-24 METROS	10-24 METROS
VELOCIDAD DE DISCO	720 RPM	720 RPM
CAPACIDAD DE LA TOLVA	1000 KG	1200 KG
NO. DE DISCOS	2	2

SISTEMA HIDRÁULICO PARA APERTURA DE SALIDA DE FERTILIZANTE  
CON TOLVA OPCIONAL PARA APLICACIÓN DIRIGIDA.





## TRIRURADORAS DE RESTO DE PODA

CÓDIGO	3597	1904	1693	1658
ANCHO DE TRABAJO	850 MM	1050 MM	1220 MM	1520 MM
DIMENSIONES	970X920X950	165X790X850	1365x790x850	1665x790x850
PESO ESTRUCTURA	180 KG	250 KG	277 KG	332 KG
MARTILLOS	14	16	20	24
CUCHILLAS	28	32	40	48
PTO. VELOCIDAD	540 RPM	540 RPM	540 RPM	540 RPM
POTENCIA MIN. REQUERIDA	15-30 HP	18-25 HP	18-25 HP	18-25 HP



### TRITURADORA LATERAL CODELBA

CÓDIGO	14100G	38800G	18260G	30850G	30860G
ANCHO DE TRABAJO	1450 MM	1650 MM	1800 MM	1980 MM	2180 MM
PESO ESTRUCTURA	344 KG	369 KG	395 KG	640 KG	690 KG
ÁNGULO DE INCLINACIÓN (ASCENDENTE)	90°	90°	90°	90°	90°
ÁNGULO DE INCLINACIÓN (DESCENDENTE)	53°	53°	53°	53°	53°
NO. DE MARTILLOS	12	20	16	18	20
DISTANCIA EXTENSIÓN VERTICAL	1780 MM	1980 MM	2180MM	2280 MM	2480 MM
DISTANCIA EXTENSIÓN HORIZONTAL	2345 MM	2345 MM	2345 MM	2345 MM	2345 MM
PTO VELOCIDAD	540 RPM	540 RPM	540 RPM	540 RPM	540 RPM
POTENCIA MIN. REQUERIDA	40-85 HP	40-85 HP	70-110 HP	70-110 HP	70-110 HP



## CORTADORAS

### TRITURADORA RESTO DE PODA ATV

CÓDIGO	33580G
ANCHO DE TRABAJO	1150MM
PESO	1760X1720X900
PESO ESTRUCTURA	230KG
NO. DE MARTILLOS	28
POTENCIA MINIMA REQUERIDA	15 HP



### CORTADORA C/ALIMENTADOR 1800 SUPER REFORZADA TOPRAM

CÓDIGO	2741
ANCHO DE TRABAJO	1800 MM
DIMENSIONES	2150X1550X1200
PESO ESTRUCTURA	1400 kg
PROF. AREA DE TRABAJO	1500 MM
PTO. VELOCIDAD	
POTENCIA REQUERIDA	540 HP
POTENCIA MIN. REQUERIDA	100 HP
NO. DE MARTILLOS	22
ROTOR DE MARTILLOS	220 mm



### CORTADORA TELESCOPICA LATERAL

CÓDIGO	3081
ANCHO DE TRABAJO	800 MM
PESO ESTRUCTURA	270 KG
N ° CUCHILLAS	24
PTO VELOCIDAD	540 RPM
POTENCIA MIN. REQUERIDA	18-50 HP



- A - 2510 MM
- B- 2000 MM
- C- 1200 MM
- D- 1500 MM
- E- 2300 MM
- X - 720 MM
- Y - 700 MM



## CORTADORA TELESCÓPICA LATERAL

CÓDIGO	3658
ANCHO DE TRABAJO	1300 MM
PESO ESTRUCTURA	1100 KG
N ° CUCHILLAS	-
N ° MARTILLOS	32
PTO VELOCIDAD	540 RPM
POTENCIA MIN. REQUERIDA	90 HP



- A - 2300 MM
- B- 6500 MM
- C- 2100 MM
- D- 6200 MM
- E- 5200 MM

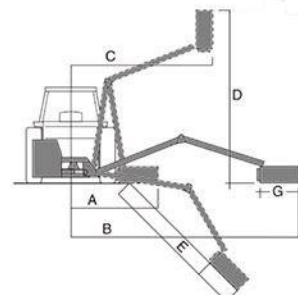

## CORTADORA DESPLAZABLE GRAN VOLUMEN

CÓDIGO	2838	3080	2837	3059
ANCHO DE TRABAJO	1800 MM	1900 MM	2100 MM	2300 MM
DIMENSIONES	2065X1130X1050	2165X1130X1050	2365X1130X1050	2565X1130X1050
PESO ESTRUCTURA	664 KG	683 KG	725 KG	763 KG
NO. MARTILLOS	20	20	24	24
PTO. VELOCIDAD	540 RPM	540 RPM	540 RPM	540 RPM
POTENCIA MIN. REQUERIDA	80 HP	80 HP	80 HP	80 HP



## CORTADORA REVERSIBLE 3000 MM

CÓDIGO	2828	3495
ANCHO DE TRABAJO	1700 MM	3000 MM
DIMENSIONES	1700x972x1055	3090x1180x1170
PESO ESTRUCTURA	590 KG	1000 KG
NO. DE MARTILLOS	16	26
PTO. VELOCIDAD	540 RPM	1000 RPM
POTENCIA MIN. REQUERIDA	30-40 HP	100-130 HP



## CORTADORAS

### CORTADORA DESPLAZABLE SUPER REFORZADA 3M

CÓDIGO	3357
ANCHO DE TRABAJO	3000 MM
DIMENSIONES	3000X1100X800
PESO	1230 KG
NO. DE MARTILLOS	30
PTO. VELOCIDAD	1000 RPM
POTENCIA MIN REQUERIDA	+100 HP



### CORTADORA GRAN VOLUMEN CON TAPA Y RETENEDOR

CÓDIGO	3496	3497	3498
ANCHO DE TRABAJO	2000 MM	2200 MM	2400 MM
DIMENSIONES	2150X1100X820	2350X1100X820	2550X1100X820
PESO ESTRUCTURA	684 KG	725 KG	769 KG
PTO. VELOCIDAD	540RPM	540RPM	540RPM
NO. CUCHILLAS	20	20	24
HP MIN / MAX	50/80	60/90	60/90



### CORTADORA GRAN VOLUMEN CODELBA

CÓDIGO	3080OG	2837OG	3059OG
ANCHO DE TRABAJO	2000 MM	2200 MM	2400 MM
DIMENSIONES	2210X1150X820	2410X1150X820	2610X1150X820
PESO ESTRUCTURA	660 KG	710 KG	770 KG
PTO. VELOCIDAD	540 RPM	540 RPM	540 RPM
NO. MARTILLOS	16	18	18
HP MIN / MAX	60-80 HP	60-80 HP	90-100 HP







CORTADORA DE FORRAJE SUPERREFORZADA CODELBA

CÓDIGO	28730G
ANCHO DE TRABAJO	2200 MM
DIMENSIONES	2450X1010X940
PESO ESTRUCTURA	613 KG
PTO. VELOCIDAD	540 RPM
NO. MARTILLOS	18
HP MIN / MAX	55-90 HP

CORTADORA CON DISCO PODADOR CODELBA

CÓDIGO	38810G
ANCHO DE TRABAJO	2200 MM
DIMENSIONES	2400X102X89
PESO ESTRUCTURA	613 KG
PTO. VELOCIDAD	540 RPM
NO. MARTILLOS	28
HP MIN / MAX	35-85 HP



\*DISCO LATERAL CON DOS CUCHILLAS ACCIONADO POR MOTOR HIDRÁULICO 620MM DE CORTE CON SISTEMA DE SEGURIDAD PARA GOLPE

DESVARADORA CODELBA

CÓDIGO	39100G	38840G
ANCHO DE CORTE	1000 MM	1600 MM
TRANSMISIÓN	40 HP	60 HP
NO. CUCHILLAS	2	2
PESO	115 KG	396 KG
PTO. VELOCIDAD	540 RPM	540 RPM
HP MIN / MAX	15-45 HP	60-100 HP



DESVARADORA REFORZADA CODELBA



CÓDIGO	38830G	38820G
ANCHO DE CORTE	1800 MM	2100 MM
TRANSMISIÓN	60 HP	75 HP
NO. CUCHILLAS	2	2
PESO	670 KG	680 KG
PTO. VELOCIDAD	540 RPM	540 RPM
HP MIN / MAX	75-100 HP	75-100 HP

## REFACCIONES PARA TRITURADORA

CÓDIGO	PRODUCTO
2154	CHAPA PROTECTORA INFERIOR
2682N	RETÉN 45X80X10 PARA CORTADORA DE 2.20
2683N	RETÉN 40X90X10 PARA CORTADORA DE 2.20
2684N	BALERO 6308ZZ PARA CORTADORA DE 2.20
2685N	BALERO 40X90X23 PARA CORTADORA DE 2.20
2694N	SEGURO INTERIOR PARA CORTADORA 220
2695N	SEGURO EXTERIOR PARA CORTADORA 220
2702N	PATIN IZQUIERDO PARA CORTADORA 220*
2703N	PATIN DERECHO PARA CORTADORA 220
2760N	RETÉN 35X80X10 PARA TRANSMISIÓN CORTADORA 220REF
3294N	TORNILLO C/TUERCA X MARTILLO DE TRITURADORA 2.20 MTS
1844	MANGUERA PARA CORTADORA DE FORRAJE 220REF

CÓDIGO	PRODUCTO
2649	PATÍN IZQUIERDO PARA CORTADORA 220 MTS
2650	PATÍN DERECHO PARA CORTADORA 220 MTS
3088	ENGRANE CORONA P/CORTADORA 2.20
3090	ENGRANE CORONA P/CORTADORA 2.20 REFORZADA
3182	POLEA GRANDE PARA CORTADORA 220
3186	EJE PARA CORTADORA REFORZADA 2.20 DE MARTILLOS
3213	EJE PARA CORTADORA REFORZADA 2.0 DE MARTILLOS
2782	CILINDRO PARA CORTADORA 2.20MTS
3181	POLEA CH PARA CORTADORA 2.20
3220	ENGRANAJE GRANDE 2.20 2.40 SUPER REF
3087	FLECHA CON ENGRANE DE SALIDA 2.20
3089	FLECHA CON ENGRANE DE SALIDA REFORZADA 2.20 2.40 TOP RAM

## ROTOVATOR



ROTOVATOR REFORZADO

CÓDIGO
ANCHO DE TRABAJO
PROF. DE TRABAJO
DIST. DESPLAZABLE
PESO
ANCHO
HP DEL TRACTOR

## ROTOVATOR HIDRÁULICO

	2326	2327	39140G
ANCHO DE TRABAJO	1500 MM	1800 MM	2100 MM
PROF. DE TRABAJO	120 MM	120 MM	150 MM
DIST. DESPLAZABLE	480 MM	480 MM	500 MM
PESO	365 KG	400 KG	535 KG
ANCHO	1950 MM	2250 MM	2250 MM
HP DEL TRACTOR	30-50 HP	30-50 HP	70-90 HP

CÓDIGO	1597	1552	2731
ANCHO DE TRABAJO	2000 MM	2300 MM	2200 MM
DIMENSIONES	2170X1145X1030	2470x1145x1030	2370x1145x1030
PESO ESTRUCTURA	478 KG	512 KG	503 KG
PROF. ÁREA DE TRABAJO	220 MM	220 MM	220 MM
PTO. VELOCIDAD	540 RPM	540 RPM	540 RPM
POTENCIA MIN. REQUERIDA	50-60 HP	70-80 HP	60-70 HP
NO. CUCHILLAS	54	60	60





## ROTOVATOR

CÓDIGO	1656	1332	1428	1659	1112
ANCHO DE TRABAJO	1045 MM	1245 MM	1345 MM	1495 MM	1795 MM
DIMENSIONES	1250X800X700	1450x800x700	1550x800x700	1700x800x700	2000x800x700
PESO ESTRUCTURA	265 KG	285 KG	300 KG	320KG	350 KG
PROF. ÁREA DE TRABAJO	120 MM	120 MM	120 MM	120 MM	120 MM
RENDIMIENTO EFICIENCIA	1500-2500 m2/h	1500-2500 m2/h	2000-3000 m2/h	2200-3000 m2/h	2200-3200 m2/h
PTO. VELOCIDAD	540 RPM	540 RPM	540 RPM	540 RPM	540 RPM
POTENCIA MIN. REQUERIDA	16-20 HP	16-20 HP	25-30 HP	30-50 HP	40-75 HP

ALERÓN TRASERO DE SEGURIDAD AJUSTABLE  
PATINES REGULABLES EN ALTURA



ROTOVATOR LIGERO

CÓDIGO	1662	1666	1667
ANCHO DE TRABAJO	900 MM	1200 MM	1300 MM
DIMENSIONES	1050x800x700	1450x800x700	1550x800x700
PESO ESTRUCTURA	175 KG	235 KG	255 KG
PROF. ÁREA DE TRABAJO	90 MM	90 MM	90 MM
RENDIMIENTO EFICIENCIA	1500-2500 m2/h	1500-2500 m2/h	2000-3000 m2/h
PTO. VELOCIDAD	540 RPM	540 RPM	540 RPM
POTENCIA MIN. REQUERIDA	12-20 HP	18-22 HP	8-22 HP

ROTOVATOR 3 MTS

CÓDIGO	1430
ANCHO DE TRABAJO	3 M
DIMENSIONES	3530X1800X1480
PESO ESTRUCTURA	1270 KG
PROF. ÁREA DE TRABAJO	220 MM
RENDIMIENTO EFICIENCIA	1500-2500 m2/h
PTO. VELOCIDAD	540 RPM
POTENCIA MIN. REQUERIDA	+ 100 HP
Nº CUCHILLAS	72



## ROTOVATOR REFORZADO CODELBA



CÓDIGO	38750G
ANCHO DE TRABAJO	2100 MM
DIMENSIONES	2240x1070x878
PESO ESTRUCTURA	550 KG
PROF. ÁREA DE TRABAJO	220 MM
RENDIMIENTO EFICIENCIA	1500-2500 m2/h
PTO. VELOCIDAD	540 RPM
POTENCIA MIN. REQUERIDA	45-80 HP HP
N° CUCHILLAS	48

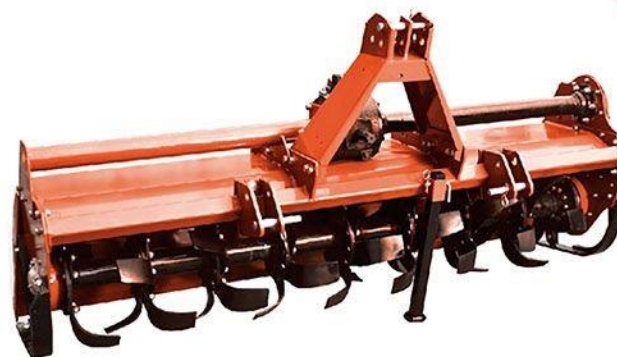

## REFACCIONES PARA ROTOVATOR

CÓDIGO	PRODUCTO
2156	TAPA LATERAL ENGRANAJE ROTOVATOR
2157	ENGRANAJE INFERIOR LATERAL X ROTOVATOR
2158	ENGRANAJE SUPERIOR LATERAL X ROTOVATOR
2159	EMPAQUE TAPA LATERAL PARA ROTOVATOR
2160	ENGRANAJE MEDIO LATERAL X ROTOVATOR
2612	KIT ENGRANES ROTOVATOR DE 2MT
3022	EJE TRANSMISIÓN PARA ROTOVATOR 1.25MTS
3023	EJE TRANSMISIÓN PARA ROTOVATOR 1.35MTS
3024	EJE TRANSMISIÓN ROTOVATOR 1.50MTS
3025	EJE TRANSMISIÓN ROTOVATOR 1.80MTS
3034	ENGRANE GRANDE TRANSMISIÓN ROTOVATOR HASTA 1.80MTS
3035	ENGRANE CHICO TRANSMISIÓN ROTOVATOR HASTA 1.80MTS
3036	ENGRANE GRANDE TRANSMISIÓN ROTOVATOR 2MTS VERSION A

CÓDIGO	PRODUCTO
3037	ENGRANE CHICO TRANSMISIÓN ROTOVATOR 2MTS VERSION A
3038	ENGRANE GRANDE TRANSMISIÓN ROTOVATOR 2MTS VERSION B
3039	ENGRANE CHICO TRANSMISIÓN ROTOVATOR 2MTS VERSION B
3214	ENGRANAJE SUPERIOR PARA ROTOVATOR HASTA 1.80MTS
3215	ENGRANAJE DEL MEDIO PARA ROTOVATOR HASTA 1.80MTS
3216	ENGRANAJE INFERIOR PARA ROTOVATOR HASTA 1.80MTS
2324	RODAMIENTO 309
2755	TAPÓN TAPA LATERAL ENGRANAJES
3217	ENGRANAJE PEQUEÑO 2.0 2.20 3.0MTS
3218	ENGRANAJE MEDIO 2.0 2.20 3.0MTS
3219	ENGRANAJE INFERIOR 2.0 2.20 3.0MTS

## RASTRILLOS

CÓDIGO	18690G	20910G
N° DE DISCOS	4	5
LARGO TOTAL	4000 MM	5300 MM
ANCHO TOTAL	2100 MM	2300 MM
ANCHO DE TRABAJO	220-260 CM	330-350 CM
POTENCIA MIN. REQUERIDA	30-50 HP	30-90 HP

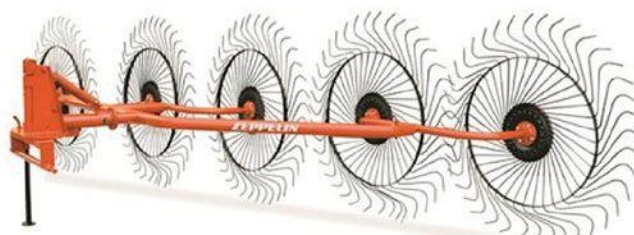





CÓDIGO	2092
Nº DE DISCOS	10
LARGO TOTAL	7600 MM
ANCHO TOTAL	4100 MM
ANCHO DE TRABAJO	520-700 CM
POTENCIA MIN. REQUERIDA	45-90 HP

### ARADO DE DISCO

CÓDIGO	2846
ANCHO DE TRABAJO	900 MM
PESO DE ESTRUCTURA	630 KG
Nº DISCOS	28
MODELO	HIDRAULICO
POTENCIA MIN. REQUERIDA	50-80 HP



## EMPACADORA

### ARADOS REVERSIBLES

CÓDIGO	PRODUCTO
2829	ARADO REVERSIBLE 6 CUERPOS
2845	ARADO REVERSIBLE 6 CUERPOS 105

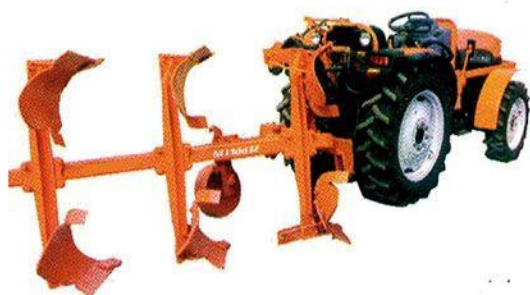

### EMPACADORA DE FORRAJE DE BALA 500/700MM

CÓDIGO	2133
ANCHO DE TRABAJO	800 MM
DIMENSIONES	1200X1350X1280
PESO ESTRUCTURA	404 KG
DIÁMETRO DE LA PACA	500-700 MM
VELOCIDAD DE TRABAJO	2-5 km/h
PTO VELOCIDAD	540 RPM
POTENCIA MIN. REQUERIDA	18-45 HP



## ARADOS REVERSIBLES LIGEROS

CÓDIGO	2613	2445
ANCHO DE TRABAJO (MM)	450	550
ANCHO TOTAL (MM)	1600	1040
ALTURA TOTAL (MM)	1104	940
PESO (KG)	450	185
DISTANCIA ENTRE HILERA	325	185
NUMERO DE BRAZOS	3	2



## REFACCIONES PARA ARADO

CÓDIGO	DESCRIPCIÓN
2848	VERTEDERA PARA ARADO
2849	RASETA PARA ARADO
2850	SUPLEMENTO PARA ARADO
2851	PUNTA PARA ARADO
2106	REJA DE ARADO N.8 DX
2543	REJA DE ARADO N.8 SX

## SEGADORAS

### SEGADORA DE DISCOS

CÓDIGO	2730 OG
ANCHO DE TRABAJO	2400 MM
DIMENSIONES	3270x1280x780
NO. DE DISCOS	6
PESO	530 kg
POTENCIA RECOMENDADA	45-80 HP



### SEGADORA DE DISCOS CON ACONDICIONADOR

CÓDIGO	3824 OG
ANCHO DE TRABAJO	2450 MM
DIMENSIONES	3270x1280x1250
NO. DE DISCOS	6
PESO	820 kg
POTENCIA RECOMENDADA	60-90 HP





## SEGADORA DE TAMBOR

CÓDIGO	2089 OG	2090 OG
MODELO	MECÁNICA	HIDRÁULICA
ANCHO DE LA SEGADORA	165 MM	165 MM
DEMANDA DE POTENCIA	54 HP	54 HP
NO. DISCO DE TRABAJO	2	2
NO. CUCHILLAS	6	6
VELOCIDAD DE DISCO	2070 / min	2070 / min
DIÁMETRO DE DISCO	780 mm	780 mm
ROTACIÓN DE EJE DE LA TDF	540 r/min	540 r/min
RENDIMIENTO	1,7 ha /h	1,7 ha /h
PESO KG	360	380



## REFACCIONES DE SEGADORA

CÓDIGO	PRODUCTO
777OG	TORNILLO PARA DISCO PATÍN
778	TORNILLO PARA CUCHILLA
784	TUERCA PARA FLECHA
788	SEGURO PARA BALERO 6305
790OG	BALERO 6207
792	CHAVETA CENTRAL
793	CHAVETA DE ROSCA
795	TORNILLO PARA TAPA SUPERIOR
798	BALERO PARA FLECHA CENTRAL 63052RS
801	SEGURO PARA ENGRANE
802	TUERCA DE POLEA
804	LAMINA PARA SUJETAR BASE COMPLETA
807	RONDANA PARA PERNOS
809	PERNO PARA BARRA

## BARREDORA RESTO DE PODA FRUTAL

### BARREDORA CON BARRA DE HERBICIDA

CÓDIGO	1688
DIMENSIONES (PLEGABLE)	1300X1000X1300
NO. DE BRAZOS	1
ANCHO DE TRABAJO MIN.	1500 MM
ANCHO DE TRABAJO MAX .	2500 MM
CAUDAL	60 LITROS
POTENCIA MIN. REQUERIDA	50-100 HP
CAPACIDAD MIN BOMBA	60 L/MIN



CÓDIGO	PRODUCTO
1219	TUBO SEPARADOR
1220	TUBERIA INTERMEDIA (CAJA ENGRANE)
1222	RODAMIENTO CAJA ENGRANES SUPERIOR
1223	ARANDELA
1224	ARANDELA O LAINA DE POLEA
1225	RONDANA P/CUERPO SEGADORA
1226OG	EMPAQUE PARA TRANSMISIÓN DE SEGADORA
1237	BASE BUJE DISCO PATIN
1238	FLECHA PARA DISCO PATIN SEGADORA HCA
1240	EJE PARA POLEA CAJA ENGRANE
1241	SELLO DE POLEA
1244	GRASERA PARA LAMINA SEPARADORA
306	FLECHA PARA DISCO PATÍN SEGADORA MECANICA
514	TAMBOR SEGADORA SUPERIOR
523	TAPA PARA RESORTE MECÁNICA E HIDRÁULICA
53	BASE COMPLETA SEGURIDAD MECÁNICA

## REFACCIONES SEGADORA

CÓDIGO	PRODUCTO
814	BUJE INFERIOR PLASTICO
817	LAMINA SEPARADORA DE BRAZOS
818	TORNILLO DE SOPORTE
820	TUERCA PARA TORNILLO AJUSTADOR
821	TORNILLO AJUSTADOR
822	TUERCA PARA POLEA PRINCIPAL
826	CUÑA PARA TOMA DE FUERZA
83	BRAZO SOPORTE
3096N	SEGURO PARA FLECHA TAMBOR SEGADORA
2094	BANDA PARA SEGADORA ZEPPELIN
2472	TAMBOR SEGADORA
2566 OG	ENGRANE CÓNICO CH SEGADORA ZEPPELIN 25MM
2571	CASQUILLO SEGADORA
2572	TUERCA DE FLECHA CÓNICA DE TAMBOR SEGADORA ZEPPELIN
2578 OG	DISCO SEGADORA ZEPPELIN 4 BARRENOS
2579	TAMBOR SEGADORA ZEPPELIN
2580	ENGRANE CÓNICO GDE SEGADORA ZEPPELIN 30MM
2662	BIELA SEGADORA 60HP
2669	TRANSMISIÓN SEGADORA
716	DISCO PATÍN PARA SEGADORA PZ
811	SEGURO P/SOPORTE DE TORRE
813	TUBO PARA TORRE

CÓDIGO	PRODUCTO
3158	TUBO CUBIERTA PARA SEGADORA ZEPPELIN
3159	BUJE PARA DISCO PATÍN PARA SEGADORA ZEPPELIN
2099	FLECHA DE TAMBOR
2968	FLECHA DE TAMBOR I
2970	FLECHA DE TAMBOR II
2093	TUERCA M30
2567	POLEA PEQUEÑA
2568	POLEA GRANDE
2573	TUERCA
2751 OG	BUJE DE PLÁSTICO PARA TORRE
3737 OG	FLECHA CENTRAL
3738 OG	BALERO 6210 – 2RS
3739 OG	TAMBOR COMPLETO
3902 OG	CLUTCH COMPLETO PARA SEGADORA
3903 OG	RESORTE PARA TORRE SEGADORA
3904 OG	TAPA PARA BANDAS SEGADORA
3905 OG	FLECHA PARA POLEA GRANDE SEGADORA
3906 OG	FLECHA POLEA PEQUEÑA SEGADORA
3907 OG	CHAVETA PARA FLECHA CENTRAL SEGADORA
783 OG	BUJE PARA DISCO PATÍN

## ENCINTADORA



### ENCINTADORA DE PACAS A GASOLINA

CÓDIGO	2389
PESOS DE ESTRUCTURA	490 KG
ÁNGULO DE INCLINACIÓN (ASD)	90 °
ÁNGULO DE INCLINACIÓN (DES)	53 °
ANCHO DE TRABAJO	1380 MM



## RETROEXCAVADORA

CÓDIGO	38760G	38770G	38780G	1111	3896
MODELO	6600	7600	8600	2250	3200
FIJACION EN 3 PTOS	CAT 1 Y 2	CAT 1 Y 2	CAT 1 Y 2	CAT 1 Y 2	CAT 2
A: PROFUNDIDAD MAXIMA	1800 MM	2300 MM	2600 MM	2250 MM	3200 MM
B: RADIO MAX EXCAVACIÓN	1900 MM	2900 MM	3200 MM	3330 MM	3650 MM
C: ALTURA MAX EXCAVACIÓN	1800 MM	2300 MM	2600 MM	3450 MM	3770 MM
D: ALTURA MAXIMA DE DESG	1600 MM	1600 MM	1700 MM	2300 MM	2920 MM
ANCHURA ESTABLECIDA	1800 MM	2150 MM	2150 MM	1700 MM	2000 MM
ÁNGULO DE LA PLUMA	180°	180°	180°	180°	180°
ANCHURA DE LA PALA	304 MM	304 MM	304 MM	500 MM	508 MM
POTENCIA MIN REQUERIDA	18-35 HP	25-45 HP	35-60 HP	45-60 HP	70-120 HP

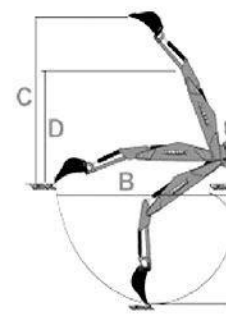

BRAZO HIDRÁULICO RESISTENTE Y FIABLE  
 CONTROLES MONOMANDOS (JOYSTICK)  
 DE SERIE CON DEPÓSITO DE ACEITE Y BOMBA  
 INDEPENDIENTE

## COMPLEMENTOS DE RETROEXCAVADORA

CÓDIGO	PRODUCTO
1110	CAZO DE 35"
1938	BOMBA RETROEXCAVADORA
2812	CAZO DE 18"

## TRACTO BOMBAS



### TRACTO BOMBAS BAJA PRESIÓN

CÓDIGO	2704	2705	2706
VELOCIDAD	360 RPM	360 RPM	360 RPM
DIMENSIONES	660X660X880 MM	660X660X880 MM	760X760X1000MM
TUBO	3"	4"	6"
CAUDAL	60 M3/H	80 M3/H	200 M3/H
DISTANCIA DE ENVIO	28 M	25 M	15 M
SUCCIÓN	7 M	7 M	6 M
PTO. VELOCIDAD DE ENTRADA	540 RPM	540 RPM	540 RPM
TOMA DE FUERZA	1" 3/8 Z6	1" 3/8 Z6	1" 3/8 Z6
POTENCIA RECOMENDADA	15-125 HP	15-125 HP	25-125 HP
PESOS	66 KG	70 KG	85 KG



### TRACTO BOMBAS MEDIA PRESIÓN

CÓDIGO	3885OG	3886OG	3887OG
CARGA	4	6	8
DESCARGA	4	6	8
ALTURA MÁXIMA	75 MTS	60 MTS	30 MTS
CAUDAL MAX	1800 LTS/MIN	4150 LTS/MIN	10,000 LTS/MIN
PTO VELOCIDAD	540 RPM	540 RPM	540 RPM
POTENCIA MIN. REQUERIDA	30 HP	65 HP	70 HP



### TRACTO BOMBAS ALTA PRESIÓN

CÓDIGO	3888OG	3889OG	3890OG
CARGA	3	4	6
DESCARGA	3	4	6
ALTURA MÁXIMA	192 MTS	165 MTS	148 MTS
CAUDAL MAX	580 LTS/MIN	830 LTS/MIN	2150 LTS/MIN
PTO VELOCIDAD	540 RPM	540 RPM	540 RPM
POTENCIA MIN. REQUERIDA	40 HP	50 HP	90 HP



## COMPRESOR DE PODA

### COMPRESOR EKO PROLINE

CÓDIGO	1543
MODELO	650
POTENCIA MINIMA TRACTOR HP	18
MÁXIMA RPM TOMA DE FUERZA	350
AIRE ASPIRADO ( L /MIN)	650
CAPACIDAD DE TANQUE (LITROS)	50
PRESIÓN MAXIMA (BARES/ PSI)	12 /174
POTENCIA PROBADA ( HP / KW )	5.5 / 4.1
MAXIMA RPM PROBADO	540
PESO KG	112
DIMENSIONES EN CM (LARGO ALTO ANCHO)	83/88/62



## PLUMA HIDRÁULICA

CÓDIGO	DESCRIPCIÓN
2739	PLUMA HIDRÁULICA PARA TRACTOR



## COMPLEMENTOS DE COMPRESOR EKO PROLINE

### MOTOSIERRA

CÓDIGO	DESCRIPCIÓN
1686	MOTOSIERRA NEUMÁTICA 8" 1/4 TUBO



CÓDIGO	DESCRIPCIÓN
1541	ENCHUFE MACHO 1/4

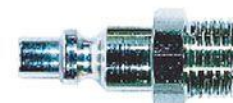

CÓDIGO	DESCRIPCIÓN
1547	CARRETE 8X10



## COMPLEMENTOS DE COMPRESOR EKO PROLINE

### MOTOSIERRA BARRA

CÓDIGO	FIGURA	DESCRIPCIÓN
1545	1	MOTOSIERRA BARRA 10" CADENA 1/4
1546	2	MOTOSIERRA BARRA 10" CADENA 1/4 CON GATILLO



FIG.1



FIG.2

CÓDIGO	DESCRIPCIÓN
1336	MANGUERA DE AIRE 8X10 DE POLIURETANO



CÓDIGO	FIGURA	DESCRIPCIÓN
1337	1	CONECTOR HEMBRA PARA MANGUERA DE AIRE PARA COD.1336
1338	2	CONECTOR MACHO PARA MANGUERA DE AIRE PARA COD. 1336



FIG.1



FIG.2

CÓDIGO	DESCRIPCIÓN
1559	TIJERA NEUMÁTICA CON ASTA CAPACIDAD DE CORTE 25 MM PESO 0.7 KG CONSUMO DE AIRE 0.0731 L/CORTE PRESIÓN DE AIRE RECOMENDADO 90 PSI (6,3 KG / CM) RACOR 1/4". DISPOSITIVO DE SEGURIDAD



CÓDIGO	DESCRIPCIÓN
1560	TIJERÓN ASPIRACIÓN DE AIRE 100 LT PESO 4 KG 10 BAR LARGO 2.5 MTS



CÓDIGO	DESCRIPCIÓN
1661	ASTA TELESCÓPICA 1.85 -3.20
1544	ASTA TELESCÓPICA 2.05 -3.45







**SEBRADORA CAVA HOYOS MECÁNICA**

**COD. 11090G**  
 CARACTERÍSTICAS  
 50 HP  
 MECÁNICA  
 PESO 132 KG  
 DIMENSIONES  
 1770X780X1880 MM  
 BROCA 12" INCLUIDA



**BROCAS**

CÓDIGO	LARGO
2619	6"
2620	9"
1617	12"
2802	15"
2621	18"
2486N	20"
2639	25"



**ENSILADORA**

**ENSILADORA**

CÓDIGO	2647
DIMENSIONES	2400X3200X2350
ANCHO DE TRABAJO	500 MM
PESO	550 KG
NO. DE CUCHILLAS	12
PTO. VELOCIDAD	540 RPM
POTENCIA MÍNIMA REQUERIDA	70 HP

**ENSILADORA 2 SURCOS**

CÓDIGO	40480G
DIMENSIONES	2850X1820X3770
ANCHO DE TRABAJO	1250 MM
PESO	1380 KG
NO. DE CUCHILLAS	12 CABEZAL Y 12 CHOPPER
PTO. VELOCIDAD	540 RPM
POTENCIA MÍNIMA REQUERIDA	80 HP

**AHOYADORAS AL TRACTOR**

**SEBRADORA CAVA HOYOS HIDRÁULICA**

**COD. 11080G**  
 CARACTERÍSTICAS  
 50 HP  
 HIDRÁULICA  
 PESO 155 KG  
 DIMENSIONES  
 1770X780X1880 MM  
 BROCA 12" INCLUIDA



CÓDIGO	PRODUCTO
2754	DIENTE AHOYADORA



## ASPERSORAS

CAPACIDAD	CÓDIGO	MODELO	BOMBAS
200 L	<b>2618</b>	BARRA 4M (8 BOQUILLAS)	80 L
600L	<b>1411 OG</b>	BARRA 12 M (24 BOQUILLAS)	80 L
800L	<b>26740G</b>	BARRA 15 M (28 BOQUILLAS)	105 L



## ASPERSORAS DE TURBINA



\*Turbina doble ventilador.

MODELO	<b>3988 OG</b>
CAPACIDAD	2000 LT
CAUDAL DE LA BOMBA	145 LT
DIÁMETRO DE LA TURBINA	36"
BOQUILLAS	16
PESO	610 KG
POTENCIA MÍNIMA REQUERIDA	40-90
DIMENSIONES	1600X3830X1450



\*Turbina en acero.

MODELO	<b>3440 OG</b>	<b>2716 OG</b>
( HP)	35	50
LITROS	400	600
METROS DE ALCANCE	10	10
BOQUILLAS	12	12
LITROS /MIN	100	100
PRESIÓN DE TRABAJO (BAR)	8	8
DIMENSIONES	110X149X168	130X165X175





## TURBINAS

CÓDIGO	DESCRIPCIÓN	BOQUILLAS	PULGADAS
56700G	TURBINA PARA ASPERSORA	18	36"

\*Deflector de aire / Boquillas largo alcance.

## BOQUILLAS

CÓDIGO	FIGURA	DESCRIPCIÓN
1997,1997OG	1	BOQUILLA LATÓN LARGO ALCANCE PARA TURBINA -A
1998	2	BOQUILLA LATÓN DOBLE CUERPO PARA TURBINA -A
2460	3	ORIFICIO DE CERÁMICA P/BOQUILLA DE LATON X TURBINA



FIG.1



FIG.2



FIG.3

## ELICES

CÓDIGO	DESCRIPCIÓN	TOBERAS
252	ÉLICE PARA TURBINA 28"	SX700
253	ÉLICE PARA TURBINA 32"	SX800
1348	ÉLICE PARA TURBINA 36"	SX900



### REMOLQUE ESPARCIDOR DE ESTIERCOL

COD	3829OG
DIMENSIONES	4700X2220X2000
NO. DE DISCOS	2
CAPACIDAD	3 TON
VEL. DISCOS	540 RPM
POTENCIA MIN. REQUERIDA	60-80 HP

\*ESPARCIDO HACIA UN SÓLO LADO, HACIA AMBOS LADOS Y HACIA ATRÁS



### CUCHILLA FRONTAL PARA TRACTOR CODELBA

COD	3879OG
ANCHO DE TRABAJO	2500 MM
DIMENSIONES	2500X720
PESO ESTRUCTURA	350 KG
POTENCIA MIN. REQUERIDA	60-80 HP



### NIVELADORA CODELBA 2.40 MT

COD	4112OG
ANCHO DE TRABAJO	2400 MM
ALTURA CUCHILLA	520 MM
PESO ESTRUCTURA	250 KG
POTENCIA MIN. REQUERIDA	60-70 HP







## SEBRADORA NEUMÁTICA

COD	3923OG	4106OG
DIMENSIONES	2800X1730X2230	2800X1730X4000
NO. DE SURCOS	4	6
PESO	1150 KG	1400 KG
CAPACIDAD TANQUE SEMILLA	42 LTS	42 LTS
CAPACIDAD TANQUE FERTILIZANTE	320 LTS	320 LTS
DIÁMETRO DE DISCO	1-6 mm	1-6 mm
DISTANCIA ENTRE SURCOS	45-70-75	45-70-75
POTENCIA MÍNIMA REQUERIDA	70-80 HP	90-110 HP

## TRACTOR AGRÍCOLA TRES PUNTOS MARCA FOTON 60 HP



CÓDIGO	<b>2690</b>
MODELO	TB 604 NR S/CABINA
TIPO DE MOTOR	4 CILINDROS
PAR MÁXIMO (NM) @ RPM	235 @ (1600-1800)
CILINDRADA (L)	4,052
CAPACIDAD DEL DEPÓSITO (L)	52
POTENCIA NOMINAL (KW@RPM)	40,4 @ 2400
TASAS DE CONSUMO NOMINAL (G/KW-H)	248
TIPO DE TRACCIÓN	4X4
EMBRAGUE	TIPO SECO DOBLE ACCIÓN
RÉGIMEN DE MOTOR STÁNDART (RPM)	540 / 1000
CAMBIO	26+8
MODO DE CAMBIO DE MARCHAS	CAMBIO CENTRAL
CAUDAL DE LA BOMBA (L/MIN)	23
VÁLVULA DE SALIDA	2 SALIDAS
ENGANCHE DEL TERCER PUNTO	CATEGORÍA 2
CAPACIDAD DE ELEVACIÓN	>9,1
AJUSTE DE PROFUNDIDAD DE LABRANZA	CONTROL Y LOCALIZACIÓN Y CONTROL FLOTANTE

### BARRA ANVUELVO ABATIBLE

DIMENSIONES GENERALES (MM)	4050X1400X1560
PESO (KG)	2240
DISTANCIA ENTRE EJES (MM)	19,990
DISTANCIA AL SUELO (MM)	310
RUEDA DELANTERA	8,3 - 20
RUEDA TRASERA	12,4 -28





# FUMIGACIÓN Y PULVERIZACIÓN





## MOCHILAS FUMIGACIÓN

### MOCHILA 16 LTS MAXI

**COD. 1340**  
 TANQUE 16 LTS  
 LANZA TELESCÓPICA METÁLICA  
 ACCESORIOS



### MOCHILA 16 LTS ELÉCTRICA

**COD. 1631**  
 LANZA TELESCÓPICA METÁLICA  
 ACCESORIOS  
 BATERIA 12V -12A  
 CAPACIDAD DE DEPÓSITO 16 LTS  
 PRESIÓN DEL TRABAJO 0,2-0,4 ATM



### MOCHILA DE ESPALDA 25 LTS MOTOR HONDA 4T

**COD. 2714**  
 MOTOR HONDA GX35 38CC 4 TIEMPOS  
 CAPACIDAD DEPÓSITO: 25 L  
 CON LANZA DE RECAMBIO.  
 ALCANCE: 9-9.5 METROS  
 ALTURA: 5.5-6 METROS



## HERBICIDA SUSPENDIDO ATV

**COD. 3360**



## COMPLEMENTOS DE MOCHILAS FUMIGACIÓN



CÓDIGO	DESCRIPCIÓN
1647	LANZA MOCHILA ESPALDA 16LT
1648	LANZA MOCHILA ESPALDA 16LT LARGA
2932	BATERÍA PARA MAXI12V
2933	LANZA TELESCÓPICA PARA MAXI12V
2934	LANZA TELESCÓPICA PARA MAXI
2937	BOQUILLA PARA MAXI
2938	BOMBA PARA MAXI
2940	BARRA PARA MAXI

### PULVERIZADOR 1.5 LTS

**COD. 1413**  
PRESIÓN PREVIA  
CAPACIDAD 1.5 LTS



## ATOMIZADORES FUMIGACIÓN

### MOTOPULVERIZADORA POLVO Y LÍQUIDO

**COD. 1915A**  
MOTOR 2T 42CC  
CAPACIDAD DEL DEPÓSITO: 20LTS  
ALCANCE: 12 MTS  
PESO 10.5 KG



### MOTOPULVERIZADORA



**COD. 385, 386**  
CAPACIDAD DEL DEPÓSITO :20 LTS  
2 TIEMPOS  
ALCANCE: 15MTS  
POTENCIA : 63CC

## REFACCIONES PARA PULVERIZADORA COD.385

CÓDIGO	PRODUCTO
3174	TAPA
3175	TAPON TANQUE QUÍMICO
3176	FILTRO TANQUE QUÍMICO
3178	TANQUE QUÍMICO
3179	CIERRE
3180	CODO PARA TANQUE PULVERIZADORA
3185	REJILLA CON AGUJEROS
3177	EMPAQUE PARA LA TAPA DEL TANQUE QUÍMICO
3184	ENGRASADOR

### PARIHUELA 6.5 HP

**COD. 2715A**  
BOMBA DE MEMBRANAS 30 LTS  
VELOCIDAD: 540 RPM.  
CAUDAL: 3.5 L./MIN.  
PRESIÓN MÁXIMA: 40 BAR  
DIMENSIONES:  
252X303X319 MM.  
PESO: 11 KG.





## CARRETILLAS FUMIGACIÓN

### CARRETILLA PULVERIZADORA 200 LTS

**COD. 2165**

CARRETILLA 200 LITROS 5.5 HP  
 DEPÓSITO DE POLIETILENO: 200 LTS  
 MOTOR 5.5 HP 4 TIEMPOS  
 Y VÁLVULA EN CABEZAL  
 BOMBA DE MEMBRANAS DE 30 LTS/MIN  
 12 MTS DE MANGUERA DE 10 MM  
 PISTOLA TURBO  
 DOS RUEDAS METÁLICAS DE 300 MM  
 ESTRUCTURA METÁLICA  
 Y PINTURA DE ALTA RESISTENCIA



### CARRETILLA 100 LTS 2.5 HP

**COD.1599**

CARRETILLA 100 LTS 2.5 HP  
 DEPÓSITO POLIETILENO: 100 LTS  
 MOTOR 2.5 HP 4 TIEMPOS  
 Y VÁLVULA EN CABEZAL  
 BOMBA DE MEMBRANAS DE  
 20 LTS/ MIN  
 10 MTS DE TUBO  
 PISTOLA TURBO  
 1 RUEDA DE NYLON



## BOMBAS DE MEMBRANAS

### BOMBA 2 MEMBRANAS

**COD. 68**

BOMBA 2 MEMBRANAS  
 VELOCIDAD 540 RPM  
 CAUDAL 20 L/MIN  
 PRESIÓN MAX : 20 BAR  
 DIMENSIONES 200X220X220 MM  
 PESO: 4 KG



### BOMBA AR -403

**COD. 1153A**

3 MEMBRANAS  
 VELOCIDAD 550 RPM  
 CAUDAL 40 L/MIN  
 PRESIÓN MAX. 40 BAR  
 PESO 9.5 KG



## BOMBAS DE MEMBRANAS

### BOMBA 6 MEMBRANAS 200 LTS

**COD. 1909**

VELOCIDAD 540 RPM  
CAUDAL 215 L/MIN  
PRESIÓN MAX 20 BAR  
DIMENSIONES  
410X388X474 MM  
PESO 38 KG



### BOMBA AR -50

**COD. 1202**

2 MEMBRANAS  
VELOCIDAD 550 RPM  
CAUDAL 65,8 L/MIN  
PRESIÓN MAX. 40 BAR  
PESO 11 KG



### BOMBA 2 MEMBRANAS 30 LTS

**COD. 1905**

VELOCIDAD 540 RPM  
CAUDAL 35 L /MIN  
PRESIÓN MAX 40 BAR  
DIMENSIONES 252X303X319 MM  
PESO 11 KG



### BOMBA NEW 160 LTS

**COD. 2764**

3 MEMBRANAS  
VELOCIDAD 540 RPM  
CAUDAL 160 L/MIN



### BOMBA NEW 140 LTS

**COD. 2763**

3 MEMBRANAS  
VELOCIDAD 550 RPM  
CAUDAL 140 LTS



### BOMBA NEW 215 LTS

**COD. 2766**

6 MEMBRANAS  
VELOCIDAD 550 RPM  
CAUDAL 215 L /MIN





## BOMBAS DE MEMBRANA / 3 DIAFRAGMAS

### BOMBA DE MEMBRANA AR 3 DIAFRAGMAS 45 LTS OG

**COD. 34410GG**

BOMBA DE MEMBRANA AR  
3 DIAFRAGMAS 45 LTS OG.  
CAUDAL 45 LTS  
PRESIÓN MAX.40 BAR  
PESO 12 KG  
VELOCIDAD 540 RPM



### BOMBA DE MEMBRANA AR 3 DIAFRAGMAS 70 LTS OG

**COD. 34430G**

BOMBA DE MEMBRANA APS  
3 DIAFRAGMAS 70 LTS OG  
CAUDAL 70 LTS  
PRESIÓN MAX 50 BAR  
PESO 17,3 KG  
VELOCIDAD 540 RPM



## BOMBAS DE MEMBRANA / 4 DIAFRAGMAS

### BOMBA DE MEMBRANA AR 4 DIAFRAGMAS 105 LTS OG

**COD. 34440GG**

BOMBA DE MEMBRANA AR  
4 DIAFRAGMAS 105 LTS OG  
CAUDAL 105 LTS  
PRESIÓN MAX 50 BAR  
PESO 20,7 KG  
VELOCIDAD 540 RPM



### BOMBA DE MEMBRANA APS 4 DIAFRAGMAS 145 LTS OG

**COD. 34460G**

BOMBA DE MEMBRANA APS  
4 DIAFRAGMAS 145 LTS OG  
CAUDAL 145 LTS  
PRESIÓN MAX 50 BAR  
PESO 46 KG  
VELOCIDAD 540 RPM



### BOMBA DE MEMBRANA AR 3 DIAFRAGMAS 70 LTS OG

**COD. 34420GG**

BOMBA DE MEMBRANA AR  
3 DIAFRAGMAS 70 LTS OG  
CAUDAL 70 LTS  
PRESIÓN MAX 50 BAR  
PESO 17 KG  
VELOCIDAD 540 RPM



### BOMBA DE MEMBRANA APS 4 DIAFRAGMAS C/ CAMARA DE AIRE

**COD. 34450G**

BOMBA DE MEMBRANA APS  
4 DIAFRAGMAS C/  
CAMARA DE AIRE 88 LTS OG  
CAUDAL 88 LTS  
PRESIÓN MAX 50 BAR  
PESO 21,4 KG  
VELOCIDAD 540 RPM



## BOMBAS DE MEMBRANA BERTOLINI

### BOMBA ASP 120 LT OG 1203



**120**  
l/min



**50 725**  
bar P.S.I

**COD. 4044OG**

RPM: 550

PESO: 31.2 KG

BOMBA DE 3 MEMBRANAS



### BOMBA ASP 160 LT OG 1604



**160**  
l/min



**50 725**  
bar P.S.I

**COD. 4043OG**

RPM: 550

PESO: 40 KG

BOMBA DE 4 MEMBRANAS



### PBO-1250



**125 33**  
l/min U\$GPM



**50 725**  
bar P.S.I

**COD. 3629**

RPM: 550

HP: 21

BOMBA DE 3 MEMBRANAS-PISTÓN SEMI-HIDRÁULICAS.



### PBO-1440



**137 36,2**  
l/min U\$GPM



**50 725**  
bar P.S.I

**COD. 3740**

RPM: 550

HP: 23

BOMBA DE 4 MEMBRANAS-PISTÓN SEMI-HIDRÁULICAS.







### PBO-1540

	<b>154</b>	<b>40,7</b>		<b>50</b>	<b>725</b>
	l/min	UŞGPM		bar	P.S.I

**COD. 3630**

RPM: 550

HP: 25.8

BOMBA DE 4 MEMBRANAS-PISTÓN SEMI-HIDRÁULICAS.



### PBO-1840

	<b>179</b>	<b>47,3</b>		<b>50</b>	<b>725</b>
	l/min	UŞGPM		bar	P.S.I

**COD. 3631**

RPM: 550

HP: 30.3

BOMBA DE 4 MEMBRANAS-PISTÓN SEMI-HIDRÁULICAS.



### IDB-1700

	<b>162</b>	<b>42,8</b>		<b>50</b>	<b>725</b>
	l/min	UŞGPM		bar	P.S.I

**COD. 3632**

RPM: 550

HP: 20.2

BOMBA COMPLETAMENTE REALIZADA EN LATÓN DE 5 MEMBRANAS-PISTÓN SEMI-HIDRÁULICAS.



### IDB-2000

	<b>192</b>	<b>50,7</b>		<b>50</b>	<b>725</b>
	l/min	UŞGPM		bar	P.S.I

**COD. 3741**

RPM: 550

HP: 24.2

BOMBA COMPLETAMENTE REALIZADA EN LATÓN DE 5 MEMBRANAS-PISTÓN SEMI-HIDRÁULICAS.

MOBY



**220** 58  
l/min U\$GPM



**70** 1015  
bar P.S.I

**COD. 3633**

SALIDAS: 1

CUERPO EN ALEACIÓN DE LATÓN,  
PARTES INTERNAS EN  
CONTACTO CON EL LÍQUIDO  
REALIZADAS EN ACERO INOX.,



## CONTROLES DE PRESIÓN

### CONTROL M50 A

**COD. 1849**

CAUDAL MAX 200 LITROS  
PRESIÓN MAX 50 BAR  
MANÓMETRO INCLUIDO  
PARA A-215



### CONTROL GH 50

**COD. 323**

PRESIÓN DE TRABAJO 50 BAR  
CAUDAL 200 L/MIN  
PARA BOMBA BHS-150,170 Y 200



### CONTROL C/ MANÓMETRO AR BMH56

**COD. 751**

CONTROL C/ MANÓMETRO  
AR BMH 50X USO BHS  
140/160/200



### CONTROL VDR 50 OG

**COD. 34480GG**

CONTROL VDR 50  
4 SALIDAS  
200 LTS ,50 BAR  
2,7 KG







### CONTROL GI 40 4 SALIDAS

**COD. 34470G**  
CONTROL GI 40  
4 SALIDAS  
80 LTS , 40 BAR  
1,6 KG



### CONTROL BY MATIC 50

**COD. 34490G**  
CONTROL BY MATIC 50  
2 SALIDAS  
200 LTS



## REDUCTORES BOMBA

**COD. 2050**  
DIÁMETRO ENTRADA 19,5  
PARA BOMBA A-30

**COD. 1156**  
DIÁMETRO DE ENTRADA  
25.4 MM  
PARA BOMBA AR-50, AR-503

**COD. 1203**  
DIÁMETRO DE ENTRADA 19.05 MM  
PARA BOMBA AR-403



## CONTROLES BAJA PRESIÓN

### CONTROL DE BAJA PRESIÓN

**COD. 2048**  
4 PALANCAS  
PRESIÓN DE TRABAJO 20 BAR  
CAUDAL MAX 180 LITROS  
PESO 1.625 KG  
SALIDA 13 MM



### CONTROL DE BAJA PRESIÓN

**COD. 1917**  
6 PALANCAS  
PRESIÓN DE TRABAJO 20 BAR  
CAUDAL MAX 180 LTS  
PESO 1.825 KG  
SALIDA 13 MM



## PISTOLAS

### PISTOLA PULVERIZADORA ECO MANUAL

**COD. 1912**  
PRESIÓN MAX 50BAR  
SALIDA 1.5/1.8/2.0/2.5/2.8 MM



### PISTOLA PULVERIZADORA ECO TURBO CORTA

**COD. 2051,20510G**  
PRESIÓN MAX 50BAR  
SALIDA 1.5/1.8/2.0/2.5/2.8 MM  
DIMENSIONES  
400X145X65 MMPESO 685 GR



### LANZA METALICA BAJA PRESION BRAGLIA

**COD. 3155**  
LANZA PARA TRATAMIENTOS EN FRUTOS,  
TRONCOS, Y ORNAMENTALES  
UTILIZABLE EN BOMBAS MANUALES, ELEC  
PRESIÓN MAXIMA 20 BAR  
PESO 240GR  
LARGO 750 MM



### LANZA CON CAMPANA PARA HERBICIDA

**COD. 3530G**  
TUBO EN ACERO INOXIDABLE  
BOQUILLA ESTÁNDAR TIPO ABANICO  
LARGO: 98CM  
PESO: 800 GR  
PRESIÓN MÁXIMA: 40 BAR  
INCLUYE DESTORCEDOR  
FUNDA PLASTICA DE 40 CM



### LANZA TURBO 400 BRAGLIA

**COD. 407G**  
CON PROTECCIÓN  
BOQUILLA M15X1  
AGUJERO 1.5 MM  
GANCHO DE BLOQUEO  
ROSCA DE 1/2 "  
AGUJERO MAXIMO  
EN BOQUILLA 2.3 MM  
POSIBILIDAD DE MONTAR  
EL RACOR GIRATORIO 1/2"



### LANZA TURBINE BRAGLIA

**COD. 2444-568A**  
LONGITUD LANZA 600MM  
PRESIÓN MAXIMA DE TRABAJO 60 BAR  
DIÁMETRO MÁXIMO  
DE BOQUILLA 3.5 MM  
PESO 1.5 KG  
LATÓN - ACERO INOX -PLASTICO  
DE ALTA RESISTENCIA



### TURBO LANZA CON PROTECTOR

**COD. 354,2547**  
LARGO 700 MM  
PESO 1.8 KG  
BAR 60



### LANZA TURBINA CODELBA

**COD. 2440OG**  
LONGITUD LANZA 600MM  
PRESIÓN MAX. DE TRABAJO 60 BAR  
DIÁMETRO MAX.  
DE BOQUILLA 3.5MM  
PESO 1,2 KG  
LATÓN-ACERO INOX-PLÁSTICO  
DE ALTA RESISTENCIA



### LANZA ALTA PRESIÓN PUNTA VERDE

**COD. 34620G**





## LANZAS

CÓDIGO	FIGURA	DESCRIPCIÓN	LARGO	BOQUILLA MM
355	1	LANZA LEVA	300	1.5
356	1	LANZA LEVA	600	1.5
357	2	LANZA MANOPLA	300	1.75
358	2	LANZA MANOPLA	600	1.75



## INYECTOR DE FERTILIZANTE

CÓDIGO	DESCRIPCIÓN	CAPACIDAD	PESO	MAX. PRESIÓN
3634	CUENTA LITROS CON INYECTOR Y SOPORTE COMPLETO	70 L/MIN	2,3 KG	145 PSI



## REFACCIONES PARA LANZA TURBINE

CÓDIGO	PRODUCTO
901	ADAPTADOR ROSCADO Ref. 7.901.103
902	LEVA COMANDO APERTURA PARA LANZA
903	ASIENTO DE ACERO INOXIDABLE P/LANZA REF 7.1603.3
904	VALVULA DE NYLON 14.5X26
905	BRAGLIA Ref.7.1903.1 x Turbine 600 Ref 7.901.103 PERNO 9X62
906	BRAGLIA Ref. 7.1003.4 x Turbine 600 Ref. 7.901.103 Resorte
907	BRAGLIA Ref. 7.614.1 x Turbine 600 Ref. 7.901.103 GUIA
931	PERNO D 6.5 M5 X11096
1007	BRAGLIA REF.7.1305.3 X TUR 600 PROTECCIÓN
1008	BRAGLIA REF. 11.802.4 X TUR 600 REF. 7.901.103 EMPUÑAUURA DEL
1009	BRAGLIA REF. 7.1617.12 X TURB 600 REF. 7.901.103 KIT APOYO
1010	BRAGLIA REF. 7.802.5 XTURB 600 REF. 7.901.103 EMPUÑADURA

CÓDIGO	PRODUCTO
1011	REF. 7.1902.2 X TURB 600 REF. 7.901.103 TORNILLO M8X10 INOX
2590N	ORING PARA PISTOLA 600MM
1012	BRAGLIA REF. 7.1304.13 X TURB 600 REF. 7.901.103 PERNO REGUL
1013	REF.11.1703.17 X TURB 600 REF. 7.901.103 TUBO 16X1,5
1014	REF. 7.1703.21 X TURB 600 REF. 7.901.103 TUBO DIAM 10X1
1015	REF. 13.1701.4 X LANZA 700 REF.13.901.151 ADAPTADOR ROSCADO
1016	REF. 13.1305.1 X LANZA 700 REF.13.901.151 PROTECTOR
1017	REF.13.1703.46 X LANZA 700 REF. 13.901.151 TUBO 12-1 G 1/4
2781	BRAGLIA REF 68.1701.3 X TURB 600 REF 7.901.103
3653OG	PERNO REGULADOR LANZA 600 C/PROTECC OG
3654OG	ORING PARA LANZA 600 C/ PROTECC OG

## COMPLEMENTOS DE LANZAS

CÓDIGO	DESCRIPCIÓN
349 36520G	KIT TURBINA LANZA LARGA KIT DE REPARACIÓN LANZA 600C/ PROTECC OG



CÓDIGO	DESCRIPCIÓN	MEDIDA
426,4260G	DESTORCEDOR	1/2- 1/2



## COMPLEMENTOS DE LANZAS

CÓDIGO	DESCRIPCIÓN
1250	BOQUILLA REGULABLE PARA LANZA DE HERBICIDA



### SURTIDOR CONO PARA PISTOLA

CÓDIGO	ORIFICIO MM	TIPO
507	1,5	CERÁMICA
513	1,8	CERÁMICA
508	2,0	CERÁMICA
509	2,3	CERÁMICA
510	2,5	CERÁMICA
511	3,0	CERÁMICA
512	3,5	CERÁMICA
3143	4,5	CERÁMICA

CÓDIGO	DESCRIPCIÓN
3300G	JET MARIPOSA CON CABEZA TURBO





## MANGUERAS

### MANGUERA AMARILLA PARA PULVERIZACIÓN

CÓDIGO	MM	PRESIÓN BAR	METROS	FIG.
2436OG	13	180	100	1
2137OG	10	180	100	1
3825OG	13	180	100	2
3981OG	10	180	100	2



FIG. 1



FIG. 2

### MANGUERA DE SUCCIÓN

CÓDIGO	MEDIDA
3493OG	3/4"
3132OG	1"
3133OG	1 1/4"
3134OG	1 1/2"
3135OG	2"
3136OG	3"
3137OG	4"
3138OG	6"



## COMPLEMENTOS DE MANGUERAS

### ENGANCHE UNIÓN PORTA MANGUERA RECTO

CÓDIGO	DIÁMETRO MM	PULGADA
898	8	5/16"



### PORTAGOMA (PALOMA)

CÓDIGO	DIÁMETRO MM	PULGADA
1233	7	1/4"
416OG	10	3/8"
417OG	13	1/2"
1234	9	23/64"



## COMPLEMENTOS DE MANGUERAS

### UNIÓN PORTAGOMA

CÓDIGO	DIÁMETRO MM	PULGADA
334	10	3/8"
266	13	1/2"



CÓDIGO	DESCRIPCIÓN	DIÁMETRO MM	PULGADA
425	CODO CURVO 90°	10	3/8"



## COMPLEMENTOS DE ASPERSORAS

### VÁLVULA ESFERA

CÓDIGO	Dn	D
5790G	3/8"	1/2"
8450G	1/2"	1/2"



CÓDIGO	DESCRIPCIÓN	DIÁMETRO MM
820G	ABRAZADERA HEMBRA PARA TURBINA	20



FIG.1



FIG.2



FIG.3



FIG.4

CÓDIGO	FIGURA	DESCRIPCIÓN	MEDIDA
3260G	1	GRUPO FILTRO ASP C/VÁLVULA 160 Lt	1 1/2"
34500G	1	GRUPO FILTRO ASP C/VÁLVULA 220 LTS	2"
34580G	1	GRUPO FILTRO ASP C/VÁLVULA 120 Lt	1 1/2"
34520G	3	CONECTOR RECTO PARA GRUPO FILTRO 220 LTS	2"
34530G	2	CONECTOR CURVO PARA GRUPO FILTRO 220 LTS	2"
34540G	4	TUERCA PARA GRUPO FILTRO 220LTS 2"	2"
34550G	3	CONECTOR RECTO PARA GRUPO FILTRO 120-160 LTS	1 1/2"
34560G	2	CONECTOR CURVO PARA GRUPO FILTRO 120-160 LTS	1 1/2"
34570G	4	TUERCA PARA GRUPO FILTRO 120-160 LTS	1 1/2"
420	2	PORTAGOMA RECTO PARA FILTRO	1 1/2"
565	4	TUERCA PARA PORTAGOMA CURVO O RECTO	1 1/2"





CÓDIGO	DESCRIPCIÓN	MEDIDA
2870	FILTRO EN LÍNEA 150-160 L/M FIJACIÓN AMBOS LADOS	1"



CÓDIGO	FIGURA	DESCRIPCIÓN	MEDIDA
3460OG	1	FILTRO DE BRONCE ALTA PRESIÓN	1"



### TAPA PLÁSTICA PARA CISTERNA

CÓDIGO	MEDIDA MM
525OG	350
516OG	450

### ANILLO PARA TAPA CISTERNA

CÓDIGO	MEDIDA MM
150G	350
140G	450



FIG.1



FIG.2



FIG.3



FIG.4

CÓDIGO	FIGURA	DESCRIPCIÓN	A MM	B MM	C MM
291	1	FILTRO CESTO	300	286	60
2900G	2	FILTRO CESTO	350	286	240
30	2	FILTRO CESTO	398	378	180
2950G	2	FILTRO CESTO	450	378	320
1190G	3	FILTRO REPUESTO PARA GRUPO 160LTS			
34510G	3	FILTRO REPUESTO PARA GRUPO 220 LTS			
34590G	3	FILTRO REPUESTO PARA GRUPO 120LTS			



CÓDIGO	DESCRIPCIÓN	BOQUILLA MM
120G	MEZCLADOR HIDRÁULICO ORIENT ISPEZ	3

CÓDIGO	FIGURA	DESCRIPCIÓN	BOQUILLA
381	1	MEZCLADOR BRAGLIA CURVO	1.2
382	1	MEZCLADOR BRAGLIA CURVO	2.5
383	2	MEZCLADOR BRAGLIA RECTO	1.2
3840G	2	MEZCLADOR BRAGLIA RECTO	2.5



FIG.1



FIG.2

CÓDIGO	FIGURA	DESCRIPCIÓN	BAR	PSI
371	1	MANÓMETRO CON GLICERINA	60	860
372	2	MANÓMETRO CON GLICERINA	100	1400
1846	3	MANÓMETRO C/ GLICERINA ACERO INOXIDABLE	80	1000



FIG.1



FIG.2



FIG.3

## REFACCIONES DE CUERPOS DE ASPERSORAS

CÓDIGO	DESCRIPCIÓN	FIG.
929N	ABRAZADERA 1-1/4" DE ACERO	5
930N	ABRAZADERA 1-1/2" DE ACERO	5
948N	CUERPO TEE 3/8 CON BOQUILLA Y DIAFRAGMA	1
950N	CUERPO ELE 3/8 CON BOQUILLA Y DIAFRAGMA	2
951N	CUERPO ELE 1/2 CON BOQUILLA Y DIAFRAGMA	2
952N	CUERPO TEE 1/2 CON BOQUILLA Y DIAFRAGMA	1
2768	CUERPO COMPLETO 1/2 T MOD. NEW	1
2769	CUERPO COMPLETO 1/2 L MOD. NEW	2
2767	ABRAZADERA METÁLICA 25MM MOD. NEW	5
2779	ABRAZADERA 30MM REF 3030	5
876N	CUERPO ELE 1/2	3
880N	ABRAZADERA 1" DE ACERO	5
926N	CUERPO ELE 3/8 DE NYLON	3
38500G	CUERPO COMPLETO PARA TUBO ASPERSORA 600LTS	6
40340G	CUERPO SENCILLO PARA BAJADA	7
40410G	CUERPO DOBLE PARA BAJADA	8
3937N	RESORTE DE BAJADA CORTOS	9



FIG.1



FIG.2



FIG.3



FIG.4



FIG.5



FIG.6



FIG.7



FIG.8



FIG.9

CÓDIGO	DESCRIPCIÓN
4047M	BAJADA DOBLE COMPLETA 55CM





## REFACCIONES DE CUERPOS DE ASPERSORAS

CÓDIGO	PRODUCTO	FIG.
2188OG	BOQUILLA AMARILLA CONO HUECO / HC18002 REFSWX PLÁSTICO	1
2188N	BOQUILLA AMARILLA CONO HUECO / HC18002 REFSWX CERÁMICA	1
3307OG	BOQUILLA AZUL CONO HUECO / PLÁSTICO	2
3307N	BOQUILLA AZUL CONO HUECO / CERÁMICA	2
3310OG	BOQUILLA VERDE CONO HUECO / PLÁSTICO	3
3301N	BOQUILLA VERDE CONO HUECO / CERÁMICA	3
928OG	FILTRO DE PROPILENO / 50 MALLAS	4
3828OG	FILTRO DE PROPILENO / 80 MALLAS	5
953OG	ORIFICIO TEE JET AMARILLO 02	6
879OG	ORIFICIO TEE JET AZUL 03	7
3003OG	ORIFICIO TEE JET CAFÉ 05	8
3261OG	ORIFICIO TEE JET ROJO 04	9
878OG	TUERCA QUICK DE NYLON	10
3302N	TUERCA QUICK DE NYLON / S/EMPAQUE P/BOQUILLA CONO HUECO	10
3304N	BOQUILLA DEFLECTOR AMARILLO 02	11
3305N	BOQUILLA DEFLECTOR AZUL 03	12
3306N	BOQUILLA DEFLECTOR CAFÉ 05	13
3296N	BOQUILLA TIPO ABANICO / CERÁMICA AMARILLA 02	6
3297N	BOQUILLA TIPO ABANICO / CERÁMICA AZUL 03 110°	7
3298N	BOQUILLA TIPO ABANICO / CERÁMICA ROJA 04 110°	9
2109OG	EMPAQUE PARA TUERCA QUICK	14
3926OG	ORIFICIO TEE JET NARANJA 01	15
3927OG	ORIFICIO TEE JET VERDE 015	16
3928OG	BOQUILLA CONO HUECO ROSA 04 PLÁSTICO	17
3929OG	BOQUILLA ABANICO AMARILLA 02 CONTRAVIENTO	18
3930OG	BOQUILLA ABANICO AZUL 03 CONTRAVIENTO	19
3931OG	BOQUILLA ABANICO ROJA 04 CONTRAVIENTO	20
3932OG	MEMBRANA ANTIGOTEEO PARA CUERPO BOQUILLAS	21
4035OG	BOQUILLA CONO HUECO CERÁMICA BLANCA	22
4036OG	BOQUILLA CONO HUECO CERÁMICA GRIS	23
4037OG	BOQUILLA CONO HUECO CERÁMICA AMARILLO	24
4038OG	BOQUILLA CONO HUECO CERÁMICA NARANJA	25
4039OG	BOQUILLA CONO HUECO CERÁMICA CAFÉ	26
4040OG	BOQUILLA TIPO ABANICO HERBICIDA LATÓN DORADA	27
4045OG	BOQUILLA TIPO ABANICO HERBICIDA LATÓN PLATEADA	28







**REFACCIONES  
PARA BOMBAS  
Y CONTROLES**





## BOMBA AR -403

CÓDIGO	PRODUCTO
1423	TAPÓN DEPÓSITO ACEITE 403 1040322
1427	ANNOVI REF. 1040310 DEPÓSITO ACEITE X 403-503
2308	DIAF ANNOV AR-19 AR-403 REF 800080
444	REF 1889051 VÁLVULA COMPLETA MOD 303-403

## BOMBA AR -50

CÓDIGO	PRODUCTO
31	AROS DE BIELA D-50 650130
57	BIELA PARA AR50 REF 650142
98	CABEZA DER P/ BOMBA D-50 650101
104	CABEZA IZQ P/BOMBA D-50 650102
223	DEPOSITO ACEITE ANNOVI REF 650030 X MOD AR50
230	DIAFRAGMA BUNA D50 650082
370	MANIFOLD SUCCIÓN A/R D-50 650150
410	PISTÓN X AR50 REF 650121
496	SEMI ESF NEGRA A/R D110 680180
500	SEMICAMARA DE AIRE REF 650520 D-50
501	SEMIESFERA SUPERIOR AR D-50 650230
530	TAPÓN DEPÓSITO ACEITE AR 550050 AR-50-30
576	VÁLVULA CÓNICA AR659050 AR50-D110
7	ABRAZADERA REF 650690 P/ D50
109	CÁMARA AIRE INFERIOR COMPLETA AR50 659204
517	TAPA DEPÓSITO AR 55056
57	BIELA PARA AR50 REF 650142
528	TAPA TANQUE ROJO A&R 759050
502	SEMIESFERA SUPERIOR ROJA 629211

## BOMBA AR -503

CÓDIGO	PRODUCTO
1971	BASE PISTÓN X A-503
1972	PISTÓN X A-503
1973	BIELA X A-503
1974	ANILLO BIELA X A-503
1975	EJE DE BOMBA X A-503
1976	CUBIERTA BOMBA X A-503
1977	DIAFRAGMA ACEITE X A-503
1978	CONJUNTO VÁLVULA DE SEGURIDAD X A-503
1996	VÁLVULA CÓNICA X A-503
2710	JUNTA DE CAUCHO 53X2.65
2740	DEPÓSITO PARA ACEITE BOMBA 503
2753	TAPA PARA DEPÓSITO DE ACEITE BOMBA 503A
27	ANNOVI REF 550460 X MOD GI40 RACOR CURVO
28	ANNOVI REF 550450 GI 40 TUERCA GAS 3/4
409	PISTÓN PARA AR30 REF 620120
701	ATAQUE 3-4 REF 1040760 PARA AR1064 MACHO
922	ANNOVI REF. 580040 X MOD. AR 50 PORTA GOMA CURVO
923	ANNOVI REF. 580060 X MOD. AR 50 TUERCA X PORTA GOMA CURVO
952	CUERPO TEE 1/2 CON BOQUILLA Y DIAFRAGMA*
1423	TAPÓN DEPÓSITO ACEITE 403 1040322
1427	ANNOVI REF. 1040310 DEPÓSITO ACEITE X 403-503
2312	DIAF ANNOV AR-30-503 REF 620080
329	HORQUILLA P/ATAQUE 3/4 1040690 AR1064

## BOMBA AR -1064

CÓDIGO	PRODUCTO
95	CABEZA DER P/ BOMBA 1064 1040551 (DX)
102	CABEZA IZQ P/ BOMBA AR/1064 1040552 (SX)
221	D-50 ANILLO D PISTÓN 650190
329	HORQUILLA P/ATAQUE 3/4 1040690 AR1064
379	DIAFRAGMA REF 1040081 1064/904
411	PISTÓN AR1064 1040120
518	TAPA DEPÓSITO NEGRO A/R D 1064 1800060
5740G	VÁLVULA CÓNICA 1409050 1064-904
911	ANNOVI REF. 540540 X MOD. AR 1064 TUERCA 1" 3/4 GAS
912	ANNOVI REF. 540550 X MOD. AR 1064 CODO DE SUCCIÓN @ 40MM

## BOMBA AR -1064

CÓDIGO	PRODUCTO
912	ANNOVI REF. 540550 X MOD. AR 1064 CODO DE SUCCIÓN 40MM
914	ANNOVI REF. 1820040 X MOD. AR 1064 CUERPO DE BOMBA
916	ANNOVI REF. 380241 X MOD. AR 1064 ROSETA 8.5
942	TAPA PARA BOMBA 1064 MANIFOLD AR 1800150
1005	ANNOVI REF. 650542 X MOD AR50 JUNTAS VÁLVULA
913	ANNOVI REF. 580230 X MOD. AR 1064 O'RING
2311	DIAF ANNOV AR-1516-1265-1044-603-703-904 REF 1040081
379A	DIAFRAGMA REF 1040081 1064/904
443	REF 1800300 MOD AR1064 SEMI CÁMARA AIRE
225	DEPÓSITO DE ACEITE A/R D1064 REF 750030
886	VÁLVULA PARA CÁMARA DE AIRE X AR1064 REF 1800350

## BOMBA AR -904

CÓDIGO	PRODUCTO
27	ANNOVI REF 550460 X MOD GI40 RACOR CURVO
28	ANNOVI REF 550450 GI 40 TUERCA GAS 3/4
95	CABEZA DER P/ BOMBA 1064 1040551 (DX)
102	CABEZA IZQ P/ BOMBA AR/1064 1040552 (SX)
221	D-50 ANILLO D PISTÓN 650190
329	HORQUILLA P/ATAQUE 3/4 1040690 AR1064
411	PISTÓN AR1064 1040120
499	SEMICÁMARA DE AIRE REF 1040240 904/1064
5740G	VÁLVULA CÓNICA 1409050 1064-904
701	ATAQUE 3-4 REF 1040760 PARA AR1064 MACHO
908	ANNOVI REF. 1040230 X MOD. AR 904 - 1064 TAPA CÁMARA DE AIRE
911	ANNOVI REF. 540540 X MOD. AR 1064 TUERCA 1" 3/4 GAS
912	ANNOVI REF. 540550 X MOD. AR 1064 CODO DE SUCCIÓN 40MM
915	ANNOVI REF. 1040400 X MOD. AR 904 CUERPO DE BOMBA
916	ANNOVI REF. 380241 X MOD. AR 1064 ROSETA 8.5
917	ANNOVI REF. 880831 X MOD. BHS150 O' RING
932A	TAPA VÁLVULA REF 1300190 AR- 503
1005	ANNOVI REF. 650542 X MOD AR50 JUNTAS VÁLVULA
919	ANNOVI REF. 1800270 X MOD. AR 904 TAPA CÁMARA AIRE

CÓDIGO	PRODUCTO
2311	DIAF ANNOV AR-1516-1265-1044-603-703-904 REF 1040081
379A	DIAFRAGMA REF 1040081 1064/904

## BOMBA AR-1554

CÓDIGO	PRODUCTO
27	ANNOVI REF 550460 X MOD GI40 RACOR CURVO
28	ANNOVI REF 550450 GI 40 TUERCA GAS 3/4
96	CABEZA DER P/ BOMBA 1554 850104
101	CABEZA IZQ P/ BOMBA 1554 850103
226	DEPÓSITO DE ACEITE AR 110 REF 680031
229	DIAFRAGMA BUNA A/R D1554 850080
236	DIAFRAGMA PULSACION A/R D-1554 851680
573	VÁLVULA AR 1554 909050
699	RETENEDOR VAL SUC D1554 REF 850181 LARGO
911	ANNOVI REF. 540540 X MOD. AR 1064 TUERCA 1" 3/4 GAS
912	ANNOVI REF. 540550 X MOD. AR 1064 CODO DE SUCCIÓN 40MM
916	ANNOVI REF. 380241 X MOD. AR 1064 ROSETA 8.5
917	ANNOVI REF. 880831 X MOD. BHS150 O' RING
921	ANNOVI REF. 850161 X MOD. D1554 RETENEDOR VÁLVULA (CORTO)
1005	ANNOVI REF. 650542 X MOD AR50 JUNTAS VÁLVULA

## BOMBA AR-252

CÓDIGO	PRODUCTO
422	TAPÓN VÁLVULA COMPLETA AR252 REF 809060





## BOMBA BHS 170 Y BOMBA BHS 200

CÓDIGO	PRODUCTO
18A	ANNOVI REF 2240300 BHS110-140 SEMICÁMARA SUPERIOR
27	ANNOVI REF 550460 X MOD GI40 RACOR CURVO
28	ANNOVI REF 550450 GI 40 TUERCA GAS 3/4
110	CAMISA @82 REF 2240520 MOD BHS 140-200
224	DEPÓSITO DE ACEITE A/R 140 REF 2240070
4970G	SEMICAMARA AIRE A&R 550190 PARA D110
518	TAPA DEPÓSITO NEGRO A/R D 1064 1800060
547	TUBO CURVO 18MM PARA GI-40 REF 550460
5750G	VÁLVULA CÓNICA AR 759051 AR 140-160-200
577	VÁLVULA DE SEGURIDAD 50 BAR AR 1064 REF 1609002
911	ANNOVI REF. 540540 X MOD. AR 1064 TUERCA 1" 3/4 GAS
912	ANNOVI REF. 540550 X MOD. AR 1064 CODO DE SUCCIÓN 40MM
9330G	DIAFRAGMA BHS -140-160-200 REF 2240080
1005	ANNOVI REF. 650542 X MOD AR50 JUNTAS VÁLVULA
100	CABEZA DE BRONCE IZQUIERDA X BHS150-200
3369N	RETÉN 40X62X8 X FLECHA BOMBA 150-170-200 REF 15845
231	DIAFRAGMA BUNA REF 680080 D110 ACEITE

## BOMBA A-813

CÓDIGO	PRODUCTO
1979	CUERPO BOMBA X A-813
1980	BIELA X A-813
1981	BASE PISTON A A-813
1982	PISTON X A-813
1983	ANILLO BIELA X A-813
1984	EJE BOMBA X A-813
1985	VALVULA DE SEGURIDAD X A-813
1986	TAPON ACEITE X A-813
1987	VALVULA CONICA X A-813
1988	DIAFRAGMA ACEITE X A-813
2622	ANILLO BIELA
1989	SEMICAMARA DE AIRE X A-813

## BOMBA A-215

CÓDIGO	PRODUCTO
1990	BIELA X A-215
1991	PISTÓN X A-215
1992	BASE PISTÓN X A-215
1993	KIT TAPÓN ACEITE X A-215 (15-16-18)
1994	KIT VÁLVULA DE AGUA X A-215 (68 A 72)
1995	DIAFRAGMA ACEITE X A-215

## BOMBA A -30

CÓDIGO	PRODUCTO
26	ANNOVI REF 550350 X MOD VDR50 O'RING
28	ANNOVI REF 550450 GI 40 TUERCA GAS 3/4
97	CABEZA DER P/ BOMBA D-30 620101(DX)
103	CABEZA IZQ P/BOMBA D-30 620102 (SX)
220	CURVA 25 REF A&R VDR-50/403 550370
409	PISTÓN PARA AR30 REF 620120
450	REF 550242 VDR50/403 TUERCA 1" GAS
4970G	SEMICÁMARA AIRE A&R 550190 PARA D110
498	SEMIESFERA DE AIRE SUP. AR-30 ROJA 620230
530	TAPÓN DEPÓSITO ACEITE AR 550050 AR-50-30
547	TUBO CURVO 18MM PARA GI-40 REF 550460
859	CODO DESCARGO X GI-40 REF 450145
916	ANNOVI Ref. 380241 x Mod. AR 1064 Roseta 8.5
1005	ANNOVI REF. 650542 X MOD AR50 JUNTAS VÁLVULA
2310	SEMICÁMARA AIRE ANNOV AR-30-110-140-170-200 REF 550190
2312	DIAF ANNOV AR-30-503 REF 620080
1958	ANILLO DE BIELA X BOMBA MEM A-30
1959	EJE DE BOMBA X A-30
1960	MANIFOLD+PORTAMEMBRANA+DAMPER+ABRAZADERA X A-30
1961	O'RING PISTÓN X A-30
1962	PISTÓN X A-30
1963	BIELA X A-30
1964	VÁLVULA CÓNICA X A-30
1965	JUNTA TÓRICA 25*3.55 X A-30
1966	CONJUNTO VÁLVULA DE SEGURIDAD X A-30
1967	SEMICÁMARA AIRE X A-30
1968	DEPÓSITO ACEITE X A-30
377	DIAFRAGMA DE GOMA AR 620080 D-30
1969	MEMBRANA SUCCIÓN X A-30
1970	DIAFRAGMA ACEITE X A-30

## BOMBA BHS 150

CÓDIGO	PRODUCTO
18	ANNOVI REF 2240300 BHS110-140 SEMICÁMARA SUPERIOR
27	ANNOVI REF 550460 X MOD GI40 RACOR CURVO
28	ANNOVI REF 550450 GI 40 TUERCA GAS 3/4
224	DEPÓSITO DE ACEITE A/R 140 REF 2240070
518	TAPA DEPÓSITO NEGRO A/R D 1064 1800060
5750G	VÁLVULA CÓNICA AR 759051 AR 140-160-200
917	ANNOVI Ref. 880831 x Mod. BHS150 O' Ring
9330G	ANNOVI Ref. 880831 x Mod. BHS150 O' Ring
1005	ANNOVI REF. 650542 X MOD AR50 JUNTAS VÁLVULA
1006	ANNOVI REF. 2240040 X MOD BHS110-140 MANIFOLD ASPIRACIÓN
2310	SEMICÁMARA AIRE ANNOV AR-30-110-140-170-200 REF 550190
19	SEMICÁMARA BRONCE INF ANNOVI REF 2240310 X MOD BHS110-140
99	CABEZA DE BRONCE DERECHA X BHS150-200
446	REF 2240510 CAMISA BHS 160

## CONTROL GI 40

CÓDIGO	PRODUCTO
17	ANNOVI 390141 X MOD GI 40 JUNTA EMPAQUE
16	ANNOVI 320480 PERNO DE HORQUILLA GI-40
20	ANNOVI REF 320420 RESORTE GH 50/GI 40
21	ANNOVI REF 320433 ESPIGA COMPLETA GI40
22	ANNOVI REF 320470 X MOD GI-40 LEVA
23	ANNOVI REF 320511 O RING OVAL GI40 37.8X
24	ANNOVI REF 450110 ASIENTO DE VALV. GI-40
26	ANNOVI REF 550350 X MOD VDR50 O'RING
27	ANNOVI REF 550460 X MOD GI40 RACOR CURVO
28	ANNOVI REF 550450 GI 40 TUERCA GAS 3/4
327	GUARNICION PARA GI-40 REF 390140
328	HORQUILLA GI40 REF FAC 320460
397	PASTILLA GOMA PARA GI-40 REF 110120
412	PLATO REGISTRO GI40 REF 320450
439	REF 110190 MOD GI40 RESORTE
447	REF 230120 PLATO GUIA REGISTRADO GI40
448	REF 320440 VALVULA REGISTRO GI-40
547A	TUBO CURVO 18MM PARA GI-40 REF 550460
859	CODO DESCARGO X GI-40 REF 450145
347	KIT REPARACION RAPIDA GI-40 1925
909	ANNOVI REF. 620220 X MOD. GI-40 CUERPO GRUPO COMANDO
2641	PLACA PARA GI-40 REF 320406

## CONTROL VDR 50

CÓDIGO	PRODUCTO
25	PORTAGOMA RECTO ANNOVI REF 550210 VDR 50
26	ANNOVI REF 550350 X MOD VDR50 O'RING
216	CUERPO GUIA RESORTE VDR 50 REF 1040610
217	CUERPO PRINCIPAL 3VIAS VDR50 1040680
220	CURVA 25 REF A&R VDR-50/403 550370
234	DIAFRAGMA EN GOMA VDR 50 REF 1040631
329	HORQUILLA P/ATAQUE 3/4 1040690 AR1064
433	REF 1040600 CUERPO PRINCIPAL VDR 50
434	REF 1040622 PISTÓN VDR50
435	REF 1040640 VÁLVULA INOXIDABLE VDR50
436	REF 1040670 MOD VDR 50 DISTANCIADO
437	REF 1040730 PALANCA ROJA VDR50
438	REF 1040830 VDR50 RESORTE
449	REF 394770 VDR 50 PERNO PARA RESORTE
450	REF 550242 VDR50/403 TUERCA 1" GAS
459	REF 850680 RESORTE VDR50
460	CUERPO DISTRIBUCIÓN REF. 1040720 X MOD VDR50
461	PERILLA ROJA VDR50 REF394790
698	ASIENTO INOXID PARA VDR 50 REF 1040660
701	ATAQUE 3-4 REF 1040760 PARA AR1064 MACHO
859	CODO DESCARGO X GI-40 REF 450145
924	ANNOVI REF. 480550 X MOD. VDR 50 SEGURO SEEGER
925	ANNOVI REF. 1040710 X MOD. VDR 50 O' RING 56 X 2
1001	ANNOVI REF. 680560 X MOD. VDR50 TORNILLO M 06X16
1002	REF 1040650 X MOD VDR50 RESORTE DE 25X30X3MM
1003	REF. 1040700 X MOD VDR50 PERNO SELECTOR
1004	REF. 850650 X MOD VDR50 ASIENTO DE ESFERA
918	ANNOVI REF. 1956 KIT REPARACIÓN X MOD. CONTROL VDR 50
1230	ATAQUE 3/4 REF 1040770 P/VDR50 HEMBRA
336	KIT DE SELLOS DE AGUA
345	KIT PARA CONTROL VDR-50
234A	DIAFRAGMA EN GOMA VDR 50 REF 1040631





## CONTROL GH 50

CÓDIGO	PRODUCTO
20	ANNOVI REF 320420 RESORTE GH 50/GI 40
25	PORTAGOMA RECTO ANNOVI REF 550210 VDR 50
26	ANNOVI REF 550350 X MOD VDR50 O'RING
220	CURVA 25 REF A&R VDR-50/403 550370
233	DIAFRAGMA EN GOMA GH -50 REF 390740
395	PALANCA CONTROL GH-50 REF 680452
450	REF 550242 VDR50/403 TUERCA 1" GAS
452	REF 680412 CUERPO VÁLVULA REGULABLE GH50
453	REF 680423 VÁLVULA REGULABLE
454	REF 680460 ASIENTO VÁLVULA GH50
455	REF 680480 PISTÓN VÁLVULA GH 50
456	REF 680490 PISTÓN CENTRADO GH50
457	REF 680500 RESORTE REGULACION GH50
458	REF 680510 GUIA SUP RESORTE GH-50
752	REF 550394 X MOD GH50 BRIDA 3/4 G HEMBRA
753	REF 1936 KIT REPARACIÓN RÁPIDA X MOD GH 50/GI 50
910	ANNOVI REF. 680432 X MOD.GH 50 BRIDA DESCARGA
934	REF 680470 X MOD GH 50 VÁLVULA
935	ANNOVI REF. 680442 X MOD. GI50 HORQUILLA ENGANCHE
29	ANNOVI REF 680400 PARA GI-50 CUERPO GRUPO COMANDO
162	BRIDA 3/4 PARA MOD GI-50 REF 850711 MACHO

## CONTROL BY MATIC 50

CÓDIGO	PRODUCTO
232	DIAFRAGMA BY MATIC 50 GOMA REF 1150131
440	REF 1150070 VÁLVULA BY MATIC 50
441	REF 1150130 BY MATIC 50 MEMBRANA DESMOPA

## DIAFRAGMAS PARA BOMBAS BERTOLINI

CÓDIGO	PRODUCTO
380	DIAFRAGMA TIPO BERTOLINI 95.0040-31 IGUAL A COD 2291
1606	DIAF BERTOL PA530-730 REF 23.011-31 M50
2273	SEMICAMARA DE AIRE BERTOL POLY 160-210-256-260-2136-2180-2210-2250
2289	DIAF BERTOL PA 330-430 REF 03.0040-31
2290	DIAF BERTOL 20-S/31-S REF 94.0040-31
2291	DIAF BERTOL S-36 AP-408-1108-124-144 PA-408 POLY 73-105-120
2292	SEMICÁMARA DE AIRE BERTOL 31-S/36-S/55-S PA 408-508-608 REF 93.004
2293	DIAF BERTOL 55-S REF 93.0040-31
2294	SEMICÁMARA DE AIRE BERTOL TRIAL ANTIGUA
2295	DIAF BERTOL PULMÓN AP 408-508 REF 93.0021-31
2296	DIAF BERTOL TAPÓN 20-S REF 94.0034-31
2297	DIAF PULMÓN AR-20
2298	DIAF X CONTROL BERTOLINI REF 26.0189-36 Y 26.0189-31
2299	SEMICÁMARA DE AIRE BERTOL 20-S REF 94.0041-31
2300	SEMICÁMARA DE AIRE BERTOL SUP TRIAL MODERNA REF 10.0041-31
2301	SEMICÁMARA DE AIRE BERTOL INF TRIAL MODERNA REF 10.0040-31
2302	DIAF BERTOL TRIAL REF 12.0040-312
2304	PASTILLA BERTOL 22,5X8 REF 37.01009
2305	SEMICÁMARA DE AIRE BERTOL PA 730 REF 23.0041-31
2306	DIAF IP M-155/ IP85
1605	SEMICÁMARA DE AIRE BOMBA BERTOLINI
2480	COLLAR BERTOLL CK110-1P P-93

## DIAFRAGMAS PARA BOMBAS INMOVILI POMPE

CÓDIGO	PRODUCTO
1366	DIAF IP M-30-50-73-104-135 REF 904.008
1602	DIAF IP P/CONTROL M-30/50 REF 904.025
1603	PASTILLA IP MANDO BRONCE 20X11
1604	PASTILLA 20X8
2264	SEMICÁMARA DE AIRE IP INF MV-40 REF 202.006
2265	SEMICÁMARA DE AIRE IP D-70/D-105 REF 202.008
2267	DIAF IP D-70/D-105 REF 904.020
2269	DIAF IP M-25/29/35 REF 0904.32
2270	DIAF IP M-60 REF 0904.35

## DIAFRAGMAS PARA BOMBAS INMOVILI POMPE

CÓDIGO	PRODUCTO
2271	DIAF IP M-155/IP-85 REF 904.015
2272	DIAF PULMÓN ACEITE MINI IP
2274	DIAF MINI MICRO IP REF 301 MINI
2275	SEMICÁMARA DE AIRE MINI MICRO IP REF 202.002
2276	SEMICÁMARA DE AIRE IP M-25/M-29
2277	SEMICÁMARA DE AIRE SUP IP MV-40/MV-30 REF MICRO
2278	DIAF IP MV-40/MV-30 MICRO REF 904.005
2279	DIAF IP MV-50 REF 904.007
2280	SEMICÁMARA DE AIRE SUP IP MV-50 REF 202.010
2281	SEMICÁMARA DE AIRE INFP IP MV-50 REF 202.005
2282	DIAF IP HOBBY REF 904.003
2283	SEMICÁMARA DE AIRE HOBBY IP REF 202.009
2285	SEMICÁMARA DE AIRE IP M-30-50-60-73 REF 202.014
2287	DIAF IP PULMÓN MV-40 REF 904.012
2288	DIAF IP TAPÓN MV-40
2384	DIAF IP ML-65 REF 7.090.507
108	CÁMARA AIRE IMOVILLI M30-M50 202.014
337	KIT DE VÁLVULA M-155 REF 2013-509
445	REF 2013.522 MOD IP 100 KIT DE VÁLVULAS
1601	DIAFRAGMA DE PULSACIÓN PARA M50-M30 REF 904.027
378	DIAFRAGMA DE GOMA IMOVILLI REF 904.009 IP100
237A	DIAFRAGMA PULSACIÓN M-50 904.027
239	DIAFRAGMA REF 904.015 M155
375	DIAFRAGMA CAM DE AIRE REF 202.014 M30/M50
350	KIT VÁLVULA INMOVILLI M-104 REF 2013.510
700	SEMICÁMARA DE AIRE IP 100 REF 202.001
3161	MEMBRANA PRESIÓN INMOVILLI REF0904.009

CÓDIGO	PRODUCTO
2261	DIAF COMET P/CONTROL 3 VIAS REF 1800/40
2262	DIAF COMET P/CONTROL ADS REF 1800/39- 1800/42
2263	SEMICÁMARA DE AIRE COMET MINI MC-25/MP-30/BP-20.15 REF 1800/33
376	DIAFRAGMA COMET REF 1800 0012 00

## DIAFRAGMAS PARA BOMBAS KAPPA

CÓDIGO	PRODUCTO
2313	DIAF KAPPA 30-40-75 TAV-25 REF 12-99
2314	SEMICÁMARA DE AIRE KAPPA RO 70-75 REF 1300
2315	DIAF KAPPA MANDO PRESIÓN
2316	SEMICÁMARA DE AIRE KAPPA 120 BETA 110-150 REF 1301
2317	DIAF KAPPA 55 REF 1305
2318	DIAF KAPPA RO-70-105-106-160 SIGMA 101-130 REF 12-91
2319	PASTILLA KAPPA 24X8

## DIAFRAGMAS PARA BOMBAS COMET

CÓDIGO	PRODUCTO
2252	DIAF COMET PT-50 AP-50/AP-70 REF 1800/88
2253	DIAF MINI COMET MC-25/MP30-40/BP-20.15 REF 1800/20
2254	SEMICÁMARA DE AIRE COMET IDS600 BP-60-20-40/15-105-20-151/20 APS-6
2255	DIAF COMET AP-100/120/140 REF 1800/85 o 1800/97
2256	DIAF COMET MC-16 PANORAMA REF 1800/62
2257	DIAF COMET P-48, BP151/20, 180/20, 125/20,105/20, 60/20, 40/
2258	DIAF COMET IDS 600,1000,1400,2000 APS 141- AZ 121 REF 1800/1
2259	DIAF COMET PULMÓN P-48/BP-60.20/40-15 REF 1800/17
2260	SEMICÁMARA DE AIRE COMET P-38, P-48 REF 1800/35

## DIAFRAGMAS PARA BOMBAS ANNOVI

CÓDIGO	PRODUCTO
2309	SEMICÁMARA DE AIRE ANNOV AR-19 REF 80-19
760	DIAFRAGMA ANNOVI REF 800080 X MOD AR 202/252/303/403
2481	REVERVERI MEMNRANA PRESIÓN 60-100-120





**SEGURIDAD**



## EQUIPO DE SEGURIDAD

### PROTECCIÓN FACIAL

CÓDIGO	FIGURA	DESCRIPCIÓN
991	1	CASCO PROTECTOR CON VISOR
992	2	PROTECTOR FACIAL C/ AURICULARES Y RED
1030	3	VISERA PROTECTORA



FIG.1



FIG.2



FIG.3

### PROTECCIÓN FACIAL

CÓDIGO	DESCRIPCIÓN
1598	CASCO PROTECTOR SOLDADOR



### PROTECCIÓN PARA OÍDOS

CÓDIGO	FIGURA	DESCRIPCIÓN
995	1	PROTECTOR ANTIRRUIDO ESTÁNDAR
1636	2	PROTECTOR ANTIRRUIDO ESTÁNDAR



FIG.1



FIG.2

### PROTECCIÓN PARA OÍDOS

CÓDIGO	DESCRIPCIÓN
1637	TAPONES DE POLIURETANO EN CAJA
1638	TAPONES DE POLIURETANO



### CINCHOS

CÓDIGO	FIGURA	DESCRIPCIÓN	MEDIDA
1900	1	CINCHO PARA 750 KG	25 X 5500 MM
1901	1	CINCHO PARA 2500 KG	50 X 6000 MM
1902	1	CINCHO PARA 1500 KG	38 X 6000 MM
1903	1	CINCHO PARA 2500 KG	50 X 8000 MM
3295	2	CINCHO 5000MM	



FIG.1



FIG.2



## EQUIPO DE SEGURIDAD

### MASCARILLA



FIG.1



FIG.2

CÓDIGO	FIGURA	DESCRIPCIÓN
1461	1	MASCARILLA SIN VÁLVULA CAJA
1462	2	MASCARILLA POLVO CON VÁLVULA CAJA 10PZAS

### GAFAS DE SEGURIDAD

CÓDIGO	DESCRIPCIÓN
1452	GAFA SEG. RAYADO TRANSPARENTE C/NEGRO
1453	GAFA SEG. RAYADO AMARILLO C/NEGRO
1454	GAFA SEG. RAYADO VARILLA EXTENSIBLE TRANS C/AZUL
1455	GAFA SEG. RAYADO VARILLA EXTENSIBLE AMARILLA C/AZUL
1456	GAFA SEG. RAYADO NEGRO C/AZUL
1457	GAFA SEG. DOBLE LÁMPARA LED VARILLA EXTENSIBLE TRANS C/NEGR
1458	GAFA PVP FUMIGACIÓN BASIC BANDA ELASTICA
1459	GAFA SEG. TRANSPARENTE
1460	GAFA SEG. TRANSPARENTE AMARILLA
1639	GAFA SEG TRANS ANTIRRAYADO VARILLA FLEXIBLE E IRROMPIBLE
1640	GAFA SEG TRANS ANTIRRAYADO VARILLA FLEXIBLE E IRROMPIBLE AM



CÓD. ○ 1452 ● 1453



CÓD. ○ 1454 ● 1455 ● 1456



CÓD. 1458



CÓD. ○ 1459 ● 1460



CÓD. 1457



CÓD. ○ 1639 ● 1640





# COMPONENTES HIDRÁULICOS



CÓDIGO	FIGURA	DESCRIPCIÓN	SALIDA	CAPACIDAD	PRESION MAX. BAR
2510GG	1	DISTRIBUIDOR DE 1 PALANCA	3/8	45 LT	4600 PSI
34910GG	2	DISTRIBUIDOR DE 2 PALANCAS	3/8	45 LT	4600 PSI
34920GG	3	DISTRIBUIDOR DE 3 PALANCAS	3/8	45 TL	4600 PSI
8890GG	1	DISTRIBUIDOR DE 1 PALANCA	1/2	90 LT	4600 PSI
34190GG	2	DISTRIBUIDOR DE 2 PALANCAS	1/2	90 LT	4600 PSI
8960GG	3	DISTRIBUIDOR DE 3 PALANCAS	1/2	90 LT	4600 PSI
3648OG	4	DISTRIBUIDOR 50L ELÉCTRICO POR SECCIONES	3/8	50 LT	4600 PSI
39780GG	3	DISTRIBUIDOR DE 4 PALANCAS	1/2	90 LT	4600 PSI
39790GG	3	DISTRIBUIDOR DE 5 PALANCAS	1/2	90 LT	4600 PSI
39800GG	3	DISTRIBUIDOR DE 6 PALANCAS	1/2	90 LT	4600 PSI
39770GG	2	DISTRIBUIDOR DE 2 PALANCAS	3/4	160 LT	3620 PSI



FIG.1



FIG.2

CÓDIGO	FIGURA	DESCRIPCIÓN	SALIDAS
2440 OGG	1	TAPÓN X CONT PRESIÓN CENTRO ABIERTO A CENTRO CERRADO 3/8	3/8
1253 OGG	2	TAPÓN X CONT PRESIÓN CENTRO ABIERTO A CENTRO CERRADO 1/2	1/2

CÓDIGO	FIGURA	DESCRIPCIÓN	MEDIDA
3556 OG	1	JOYSTICK PARA VÁLVULA DE 2 PALANCAS	1/2
3559 OG	1	JOYSTICK PARA VÁLVULA DE 2 PALANCAS	3/8
P178	2	JOYSTICK PARA DISTRIBUIDOR CON CABLE 1.5M	1/2



FIG.1



FIG.2

CÓDIGO	FIGURA	DESCRIPCIÓN	SALIDAS
3645OG	1	TAPA CON PALANCA	3/8
3640OG	1	TAPA RESORTE DISTRIBUIDOR	3/8
3641OG	2	TAPA RESORTE DISTRIBUIDOR	1/2
3647OG	2	TAPA CON PALANCA	1/2
3642OG	3	PALANCA DISTRIBUIDOR	1/2

FIG.1



FIG.2



FIG.3



## COMPONENTES HIDRÁULICOS



FIG.1



FIG.2

CÓDIGO	FIGURA	DESCRIPCIÓN	MODELO
2136	1	VÁLVULA DE VOLTEO PARA ARADO	60/80
2135	2	JUEGO DE MANGUERA Y ADAPTADOR	3/8 700MM

CÓDIGO	FIGURA	DESCRIPCIÓN	(CC)	CAPACIDAD Lt/MIN	PRESION MAX BAR	ROTACION
2063	1	BOMBA HIDRÁULICA	25.0	37.5	200	DX
1951	1	BOMBA GR.2 REFLUID	40.0	60	180	DX
1947	2	BOMBA GR.2 TIPO ESTANDAR	8.2	8.2	225	DX
1948	2	BOMBA GR.2 TIPO ESTANDAR	11.4	11.4	225	DX
1949	2	BOMBA GR.2 TIPO ESTANDAR	15.00	15	180	DX
1950	2	BOMBA GR.2 TIPO ESTANDAR	19.00	19	180	DX
3206	2	BOMBA GR 2 A42X	19.00	19	180	SX



FIG.1



FIG.2



FIG.1

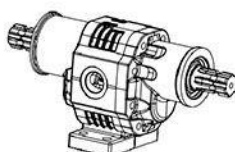

FIG.2

CÓDIGO	FIGURA	DESCRIPCIÓN	PRESION MAX PSI	CAPACIDAD Lt/MIN
3606 OG	1	BOMBA HCA PARA CAMIÓN DE VOLTEO	3200	80
3607 OG	2	BOMBA HCA C/FLECHA ESTRIADA P/TOMA DE FUERZA	3200	80



CÓDIGO	DESCRIPCIÓN	(CC)
3209	FILTRO COMPLETO PARA BAJA PRESIÓN	1"

CÓDIGO	FIGURA	DESCRIPCIÓN	MAX (rpm)	MAX (lb-in)	MAX (hp) (psi)	MAX (GPM) (lbs)
387 OG	1	MOTOR HIDRÁULICO 2 BARRENOS	260	2295	9.3 1450	14.8 14.1
1610 OG	2	MOTOR HIDRÁULICO 4 BARRENOS	260	2295	9.3 1450	14.8 14.1
875	3	KIT DE SELLOS PARA MOTOR HCO				



FIG.1



FIG.2



FIG.3



CÓDIGO	DESCRIPCIÓN	CAPACIDAD Lt/MIN
462 OG	REGULADOR HIDRÁULICO	60



FIG.1



FIG.2

CÓDIGO	FIGURA	DESCRIPCIÓN
1346 OG	1	ORBITROL CENTRO CERRADO J.D
391 OG	1	ORBITROL CENTRO ABIERTO M.F & N.H
2074	2	JUEGO DE JUNTAS ORBITROL



FIG.1



FIG.2



FIG.3

CÓDIGO	FIGURA	DESCRIPCIÓN	MODELO
5150GG	1	TAPA C/CLEVIS P/CILINDRO	HTR3"
5220GG	2	TAPA PARA CILINDRO	HTR3"
4790GG	3	ROD CLEVIS 125 FOR HTR	HTR 30/35/40

### CILINDROS HIDRÁULICOS

CÓDIGO	DESCRIPCIÓN	DIAMETRO	CARRERA	DIAMETRO VÁSTAGO	MEDIDA CIL. CERRADO	MEDIDA CIL. ABIERTO	FUERZA MAX
39980GG	CILINDRO HIDRÁULICO 2X6	2"	6"	1-1/8"	16-1/4"	22-1/4"	4 TON
1390GG	CILINDRO HIDRÁULICO 2X8	2"	8"	1-1/8"	20-1/4"	28-1/4"	4 TON
39990GG	CILINDRO HIDRÁULICO 2X10	2"	10"	1-1/8"	20-1/4"	30-1/4"	4 TON
16110GG	CILINDRO HIDRÁULICO 2X12	2"	12"	1-1/8"	22-1/4"	34-1/4"	4 TON
16120GG	CILINDRO HIDRÁULICO 2X14	2"	14"	1-1/8"	24-1/4"	38-1/4"	4 TON
16130GG	CILINDRO HIDRÁULICO 2X20	2"	20"	1-1/8"	30-1/4"	50-1/4"	4 TON
1380GG	CILINDRO HIDRÁULICO 2.5X16	2.5"	16"	1-1/4"	26-1/4"	42-1/4"	6 TON
1420G	CILINDRO HIDRÁULICO 3X8	3"	8"	1-1/4"	20-1/4"	28-1/4"	9 TON
30940GG	CILINDRO HIDRÁULICO 3X10	3"	10"	1-1/4"	20-1/4"	30-1/4"	9 TON
1370GG	CILINDRO HIDRÁULICO 3X12	3"	12"	1-1/4"	22-1/4"	34-1/4"	9 TON
40000GG	CILINDRO HIDRÁULICO 3X16	3"	16"	1-1/4"	26-1/4"	42-1/4"	9 TON
1410G	CILINDRO HIDRÁULICO 3X20	3"	20"	1-1/4"	30-1/4"	50-1/4"	9 TON
40010GG	CILINDRO HIDRÁULICO 3X24	3"	24"	1-1/2"	34-1/4"	58-1/4"	9 TON
1400GG	CILINDRO HIDRÁULICO 3.50X30	3.5"	30"	1-1/2"	40-1/4"	70-1/4"	12 TON
1450GG	CILINDRO HIDRÁULICO 4x8	4"	8"	1-1/2"	20-1/4"	28-1/4"	16 TON
1430GG	CILINDRO HIDRÁULICO 4X10	4"	10"	1-1/2"	20-1/4"	30-1/4"	16 TON
1440GG	CILINDRO HIDRÁULICO 4X12	4"	12"	1-1/2"	22-1/4"	34-1/4"	16 TON
40020GG	CILINDRO HIDRÁULICO 4X14	4"	14"	1-1/2"	24-1/4"	38-1/4"	16 TON
40030GG	CILINDRO HIDRÁULICO 4X16	4"	16"	1-1/2"	26-1/4"	42-1/4"	16 TON



## COMPONENTES HIDRÁULICOS

### CILINDROS HIDRÁULICOS SOLDADOS

CÓDIGO	DESCRIPCIÓN	DIÁMETRO	CARRERA	DIÁMETRO VASTAGO	MEDIDA CIL. CERRADO	MEDIDA CIL. ABIERTO	FUERZA MAX
31700GG	CILINDRO HIDRÁULICO 4X8 CON BARRA DE 1" 3/4	4"	8"	1-3/4"	20-1/4"	28-1/4"	19 TON
146	CILINDRO HIDRÁULICO 5X8	5"	8"	2-1/2"	20"	28"	29 TON
1860	CILINDRO 4X505 MM VÁSTAGO 2" REMOLQUE	4"	23"	2"	29"	52"	30 TON
1859	CILINDRO 5X480 MM VÁSTAGO 2 3/4" REMOLQUE	5"	23"	2-3/4"	28"	51"	40 TON
1858	CILINDRO 2X3000 MM VÁSTAGO 1 3/8"	2"	116"	1-3/8"	123"	239"	4 TON
4075OG	CILINDRO HIDRÁULICO PARA REMOLQUE FORRAJERO	4"	15"	2"	32"	47"	16 TON



### KIT DE SELLOS HIDRAULICOS

CÓDIGO	MODELO
4004OGG	KIT DE SELLOS CILINDRO 2 X 6
3166OGG	KIT DE SELLOS CILINDRO 2 X 8
4005OGG	KIT DE SELLOS CILINDRO 2 X 10
4006OGG	KIT DE SELLOS CILINDRO 2 X 12
4007OGG	KIT DE SELLOS CILINDRO 2 X 14
4008OGG	KIT DE SELLOS CILINDRO 2 X 20
697OGG	KIT DE SELLOS CILINDRO 3 X 8
4009OGG	KIT DE SELLOS CILINDRO 3 X 10
4010OGG	KIT DE SELLOS CILINDRO 3 X 12
4011OGG	KIT DE SELLOS CILINDRO 3 X 16
4012OGG	KIT DE SELLOS CILINDRO 3 X 24
4013OGG	KIT DE SELLOS CILINDRO 3.5 X 30
4014OGG	KIT DE SELLOS CILINDRO 4 X 10
4015OGG	KIT DE SELLOS CILINDRO 4 X 12
4016OGG	KIT DE SELLOS CILINDRO 4 X 14
4017OGG	KIT DE SELLOS CILINDRO 4 X 16
3043OGG	KIT DE SELLOS CILINDRO 4 X 8
4018OGG	KIT DE SELLOS CILINDRO 4 X 8 SOLDADO
3169	KIT DE SELLOS CILINDRO 5 X 8



### CÓDIGO

### DESCRIPCIÓN

3210

CONECTOR P/ELECTROVALVULAS C/LED







# MANGUERAS Y CONEXIONES





## MAGUERAS



### MANGUERA HIDRÁULICA

CÓDIGO	ALT	MALLAS	MEDIDA	MM	PRESIÓN MAX.
940 OG	4	2"	1/4"	6,4	400
365 OG	6	2"	3/8"	9,5	330
363 OG	8	2"	1/2"	12,7	275
9410G	12	2"	3/4"	19"	215
1139	4	1"	1/4"	6,4	225
1141	12	1"	3/4"	19"	105

## CONEXIONES

### CASQUILLO PARA PRENSAR

CÓDIGO	ALT	MEDIDA
121 OG	6	3/8"
122 OG	8	1/2"
2247	10	5/8"
2246OG	4	1/4"
2245	5	5/16"
2244	6	3/8"
3733 OG	12	3/4"



CÓDIGO	FIGURA	DESCRIPCIÓN	MEDIDA	COD. ALT
161 OG	1	ENCHUFE RÁPIDO MACHO DE BOLA	1/2 NPT	8MQBA-8FP
156 OG	2	ENCHUFE RÁPIDO HEMBRA DE BOLA	1/2 NPT	8FQBA-8FP
2066 OG	1	CONECTOR MACHO PICO	1/2" NPT	8FQPA-8FP
2067 OG	2	CONECTOR HEMBRA PICO	1/2" NPT	8MQPA-8FP
4109 OG	3	CONECTOR RÁPIDO MACHO DE SEGURIDAD PARA RETORNO	1/2 BOSS ORING	



FIG.1



FIG.2



FIG.3

CÓDIGO	FIGURA	DESCRIPCIÓN	MEDIDA
1424OG	1	CONECTOR HEMBRA JD CON CUERDA	M18X1.5
4076OG	2	CONECTOR HEMBRA JD	M22X1.5
4077OG	3	CONECTOR HEMBRA MF	13-16 ORFS



FIG.1



FIG.2



FIG.3





CÓDIGO	DESCRIPCIÓN
265	ENGANCHE RÁPIDO CON ROSCA M DIN 2353 M18

CÓDIGO	FIGURA	DESCRIPCIÓN
533	1	TAPÓN RESPIRADERO CON PROT ROSCA 1/2
2134	2	NIPLE MACHO MACHO 3/8 1/2" NPT
2608	3	DADO 3/8 X PASAPAREQ



FIG.1



FIG.2



FIG.3

## ROSCA HEMBRA GIRATORIA NPT

CÓDIGO	DESCRIPCIÓN	COD. ALT
157 OG	CONECTOR MANGUERA HCA 1/2 HEMBRA RECTO 1/2-14 NPT	8GS-8FPX
158 OG	CONECTOR MANGUERA HCA 3/8 HEMBRA RECTO 1/2-14 NPT	6GS-8FPX
3704 OG	CONECTOR MANGUERA HCA 1/4 HEMBRA RECTO 3/8-18 NPT	4GS-6FPX
3705 OG	CONECTOR MANGUERA HCA 1/4 HEMBRA RECTO 1/4-18 NPT	4GS-4FPX
3706 OG	CONECTOR MANGUERA HCA 3/8 HEMBRA RECTO 3/8-18 NPT	6GS-6FPX
3707 OG	CONECTOR MANGUERA HCA 3/4 HEMBRA RECTO 3/4-14 NPT	12GS-12FPX

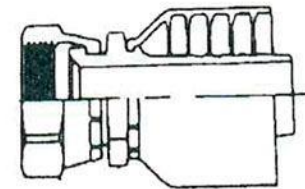

## ROSCA MACHO NPT

CÓDIGO	DESCRIPCIÓN	COD. ALT
1712OG	CONECTOR MANGUERA HCA 1/4 MACHO 1/4 NPT 10143-4-4	4GS-4MP
1713	CONECTOR MANGUERA HCA 5/16 MACHO 1/4 NPT 10143-4-5	5GS-4MP
1714	CONECTOR MANGUERA HCA 5/16 MACHO 3/8 NPT 10143-6-5	5GS-6MP
1715OG	CONECTOR MANGUERA HCA 3/8 MACHO 3/8-18 NPT	6GS-6MP
1716OG	CONECTOR MANGUERA HCA 1/2 MACHO 3/8-18 NPT	8GS-6MP
1717	CONECTOR MANGUERA HCA 5/8 MACHO 3/4 NPT 10143-12-10	10GS-12MP
159OG	CONECTOR MANGUERA HCA 3/8 MACHO 1/2-14 NPT	6GS-8MP
160OG	CONECTOR MANGUERA HCA 1/2 MACHO 1/2-14 NPT	8GS-8MP
3699OG	CONECTOR MANGUERA HCA 1/4 MACHO 3/8-18 NPT	4GS-6MP
3700OG	CONECTOR MANGUERA HCA 1/4 MACHO 1/2-14 NPT	4GS-8MP
3701OG	CONECTOR MANGUERA HCA 3/8 MACHO 1/4-18 NPT	6GS-4MP
3702OG	CONECTOR MANGUERA HCA 1/2 MACHO 3/4-14 NPT	8GS-12MP
3703OG	CONECTOR MANGUERA HCA 3/4 MACHO 3/4-14 NPT	12MP-12MP

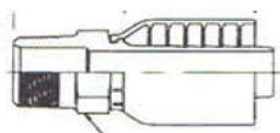
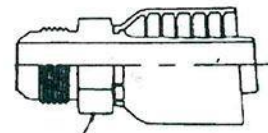

FIG.1

## CONEXIONES

### MACHO ABOCINADO 37° JIC

CÓDIGO	DESCRIPCIÓN	COD. ALT
1718	CONECTOR MANGUERA HCA 1/4 MACHO 7/16-20 JIC 74° 10343-4-4	4GS-4MJ
1719	CONECTOR MANGUERA HCA 1/4 MACHO 1/2-20 JIC 74° 10343-5-4	4GS-5MJ
1720	CONECTOR MANGUERA HCA 1/4 MACHO 9/16-18 JIC 74° 10343-6-4	4GS-6MJ
17210G	CONECTOR MANGUERA HCA 3/8 MACHO 9/16-18 JIC 74° 10343-6-6	6GS-6MJ
17220G	CONECTOR MANGUERA HCA 3/8 MACHO JIC 74° 3/4-16	6GS-8MJ
1723	CONECTOR MANGUERA HCA 3/8 MACHO 7/8-16 JIC 74° 10343-10-6	6GS-10MJ
17250G	CONECTOR MANGUERA HCA 1/2 MACHO JIC 74° 3/4-16	8GS-8MJ
1726	CONECTOR MANGUERA HCA 1/2 MACHO 1 1/16-12 JIC74 10343-12-8	8GS-12MJ
37120G	CONECTOR MANGUERA HCA 3/8 MACHO JIC 74° 7/16-20	6GS-4MJ
37130G	CONECTOR MANGUERA HCA 1/2 MACHO JIC 74° 7/8-14	8GS-10MJ
37140G	CONECTOR MANGUERA HCA 5/8 MACHO JIC 74° 7/8-14	10GS-10MJ
37150G	CONECTOR MANGUERA HCA 3/4 MACHO JIC 74° 1-1/16-12	12GS-12MJ



### HEMBRA GIRATORIA ABOCINADO 37° JIC CODO 45°

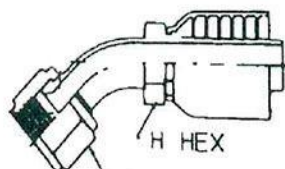

CÓDIGO	DESCRIPCIÓN	COD. ALT
1727	CONECTOR MANGUERA HCA 1/4 HEMBRA 7/16-20 JIC 45° 13743-4-4	4GS-4FJX45
1728	CONECTOR MANGUERA HCA 1/4 HEMBR 1/2-20 GIR JIC45 13743-5-4	4GS-5FJX45
1729	CONECTOR MANGUERA HCA 1/4 HEMBRA 9/16-18 GIR JIC45 13743-6-4	4GS-6FJX45
17300G	CONECTOR MANGUERA HCA 3/8 HEMBRA 9/16-18 JIC45 GIR 13743-6-6	6GS-6FJX45
1732	CONECTOR MANGUERA HCA 1/2 HEMBRA 7/8-14 JIC45 GIR 13743-10-8	8GS-10FJX45
18170G	CONECTOR MANGUERA HCA 1/2 HEMBRA 45 3/4-16 13743-8-	8GS-8FJX45
39440G	CONECTOR MANGUERA HCA 3/8 HEMBRA 45 3/4-16 13743-8-6	6GS-8FJX45

### HEMBRA GIRATORIA ABOCINADO 37° JIC

CÓDIGO	DESCRIPCIÓN	COD. ALT
17330G	CONECTOR MANGUERA HCA 1/4 HEMBRA 7/16-20 JIC74 10643-4-4	4GS-4FJX
17340G	CONECTOR MANGUERA HCA 1/4 HEMBRA 1/2-20 GIR JIC74 10643-5-4	4GS-5FJX
17350G	CONECTOR MANGUERA HCA 1/4 HEMBRA GIR JIC 74° 9/16-18	4GS-6FJX
1736	CONECTOR MANGUERA HCA 5/16 HEMBRA RECTA 1/2-20 JIC 10643-5-5	5GS-5FJX
1737	CONECTOR MANGUERA HCA 5/16 HEMBR REC 9/16-18 JIC74 10643-6-5	5GS-6FJX
17380G	CONECTOR MANGUERA HCA 3/8 HEMBRA GIR JIC 74° 9/16-18	6GS-6FJX
17390G	CONECTOR MANGUERA HCA 3/8 HEMBRA GIR JIC 74° 3/4-16	6GS-8FJX
1740	CONECTOR MANGUERA HCA 3/8 HEMBRA 7/8-16 JIC74 GIR 10643-10-6	6GS-10FJX
17410G	CONECTOR MANGUERA HCA 1/2 HEMBRA GIR JIC 74° 3/4-16	8GS-8FJX
37160G	CONECTOR MANGUERA HCA 1/2 HEMBRA GIR JIC 74° 7/8-14	8GS-10FJX
37170G	CONECTOR MANGUERA HCA 1/2 HEMBRA GIR JIC 74° 1-1/16-12	8GS-12FJX

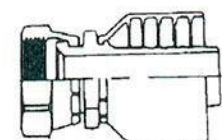

### HEMBRA GIRATORIA ABOCINADO 37° JIC CODO 90°

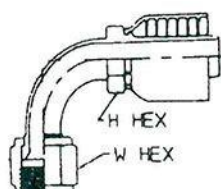

CÓDIGO	DESCRIPCIÓN	COD. ALT
17420G	CONECTOR MANGUERA HCA 1/4 HEMBRA 90 7/16-20 JIC74 13943-4-4	4GS-4FJX90
1743	CONECTOR MANGUERA HCA 1/4 HEMBRA 90 1/2-20 JIC74 13943-5-4	4GS-5FJX90
17440G	CONECTOR MANGUERA HCA 1/4 HEMBRA JIC74-90 9/16-18 13943-6-4	4GS-6FJX90
1745	CONECTOR MANGUERA HCA 5/16 HEMBRA 90 1/2-20 JIC74 13943-5-5	5GS-5FJX90
1746	CONECTOR MANGUERA HCA 3/8 HEMBRA 90 9/16-18 JIC74 13943-6-6	6GS-6FJX90
17470G	CONECTOR MANGUERA HCA 1/2 HEMBRA GIR 90° JIC 74° 3/4-16	8GS-8FJX90
1748	CONECTOR MANGUERA HCA 1/2 HEMBRA 90 7/8-14 JIC74 13943-10-8	8GS-10FJX90
37180G	CONECTOR MANGUERA HCA 3/8 HEMBRA GIR 90° JIC 74° 3/4-16	6GS-8FJX90



## HEMBRA GIRATORIA MÉTRICA DIN 24° CON O-RING

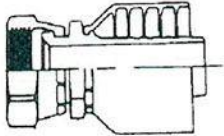

CÓDIGO	DESCRIPCIÓN	COD. ALT
1807	CONECTOR MANGUERA HCA HEMBR RECT 24 18X1,5X1/410S 1C943-10-4	4GS-10FDHORX
1808	CONECTOR MANGUERA HCA 5/16 HEMBRA RECTA 24 20X1,5 1C943-12-5	5GS-12FDHORX
1809	CONECTOR MANGUERA HCA 3/8 HEMBR RECT DIN24 20X1,5 1C943-12-6	6GS-12FDHORX
1806A	CONECTOR MANGUERA HCA HEMBRA FEMM 24 16X1,5X1/4 8S 1C943-8-4	4GS-8FDHORX

## HEMBRA GIRATORIA MÉTRICA DIN 24° CON O-RING CODO 45°

CÓDIGO	DESCRIPCIÓN	COD. ALT
1731	CONECTOR MANGUERA HCA 3/8 HEMBRA 45-24 20X1,5 10C43-12-6	6GS-12FDHORX45
1810	CONECTOR MANGUERA HCA 1/4 HEMBRA 45 24 18X1,5 10S 10C43-10-4	4GS-10FDHORX45
1811	CONECTOR MANGUERA HCA 3/8 HEMBRA 45 24 22X1,5 14S 10C43-14-6	6GS-14FDHORX45
1818	CONECTOR MANGUERA HCA 1/4 HEMBRA 45-24 16X1,5 10C43-8-4	4GS-8FDHORX45
1819	CONECTOR MANGUERA HCA 5/16 HEMBRA 45-24 20X1,5 10C43-12-5	5GS-12FDHORX45

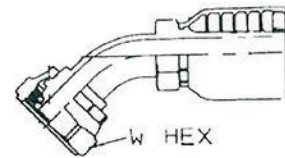

## HEMBRA GIRATORIA MÉTRICA DIN 24° CON O-RING CODO 90°

CÓDIGO	DESCRIPCIÓN	COD. ALT
1812	CONECTOR MANGUERA HCA 1/4 HEMBRA 90 24 16X1,5 8S 11C43-8-4	4GS-8FDHORX90
1813	CONECTOR MANGUERA HCA 3/8 HEM REC 90DIN 24 20X1,5 11C43-12-6	6GS-12FDHORX90
1814	CONECTOR MANGUERA HCA 3/8 HEMBRA 90 24 22X1,5 14S 11C43-14-6	6GS-14FDHORX90
1815	CONECTOR MANGUERA HCA 1/2 HEMBRA 90 GIR 24 X1,5 11C43-16-8	8GS-16FDHORX90
1816	CONECTOR MANGUERA HCA 5/16 HEMBRA 90-24 20X1,5 11C43-12-5	5GS-12FDHORX90

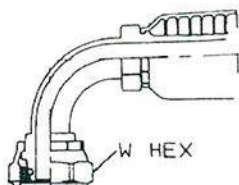

## REDUCTOR MACHO NPT-HEMBRA NPT

CÓDIGO	DESCRIPCIÓN	COD. ALT
1749	REDUCCION PARA MANGUERA HCA 3/8 NPT 1/4 0102-6-4	6MP-4FP
1750OG	REDUCCION PARA MANGUERA HCA 1/2 NPT 3/8 0102-8-6	8MP-6FP

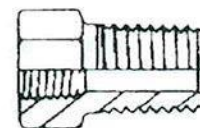

## ADAPTADOR MACHO NPT-MACHO NPT CODO 90°

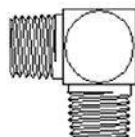

CÓDIGO	DESCRIPCIÓN	COD. ALT
1520G	CODO 1/2 NPT-1/2NPT MACHO	8MP-8MP90
2441	CODO 3/8NPT- 3/8NPT MACHO	6MP-6MP90

## CONEXIONES

### ADAPTADOR MACHO BOSS ORING-MACHO JIC 37°

CÓDIGO	DESCRIPCIÓN	COD. ALT
1751OG	CONECTOR MANGUERA HCA RECTO 1/2-7/16 0503-5-4	5MB-4MJ
1752	CONECTOR MANGUERA HCA MACHO UNF 9/16 UNF 7/16 0503-6-4	6MB-4MJ
1753	CONECTOR MANGUERA HCA 3/4-7/16 0503-8-4	8MB-4MJ
1754	CONECTOR MANGUERA HCA 1/2-1/2 UNF 0503-5-5	5MB-5MJ
1755	CONECTOR MANGUERA HCA 7/16-9/16 0503-4-6	4MB-6MJ
1757OG	CONECTOR MANGUERA HCA MACHO UNF 3/4 UNF 9/16 0503-5-6	8MB-6MJ
3141OG	CONECTOR MANGUERA HCA MACHO UNF 7/8 UNF 3/4	10MB-8MJ
3941OG	CONECTOR MANGUERA HCA MACHO UNF 3/4 UNF 3/4	8MB-8MJ
3721OG	CONECTOR MACHO BOSS ORING 9/16-18 MACHO JIC 74° 9/16-18	6MB-6MJ

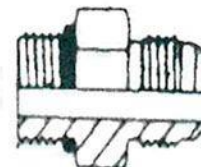

### ADAPTADOR MACHO BOSS ORING-MACHO JIC 37° CODO 90°

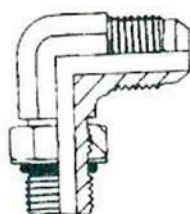

CÓDIGO	DESCRIPCIÓN	COD. ALT
1758	CONECTOR MANGUERA HCA "L" UNF 9/16 UNF 7/16 2503-6-4	6MB-4MJ90
1759	CONECTOR MANGUERA HCA "L" UNF 3/4 UNF 9/16 2503-8-6	8MB-6MJ90
1760	CONECTOR MANGUERA HCA 9/16-3/4 UNF 2503-6-8	6MB-8MJ90
1761OG	CONECTOR MANGUERA HCA "L" UNF 3/4 UNF 3/4 2503-8-8	8MB-8MJ90
3943OG	CONECTOR MANGUERA HCA "L" UNF 7/8 ORING UNF 3/4	10MB-8MJ90

### ADAPTADOR MACHO NPT-MACHO JIC 37° CODO 45°

CÓDIGO	DESCRIPCIÓN	COD. ALT
1762	CONECTOR MANGUERA HCA 45 NPT JIC 1/8-7/16 3103-2-4	2MP-4MJ45
1763	CONECTOR MANGUERA HCA 45 NPT JIC 1/4-7/16 3103-4-4	4MP-4MJ45
1764	CONECTOR MANGUERA HCA 45 NPT JIC 1/4-1/2 3103-4-5	4MP-5MJ45
1765	CONECTOR MANGUERA HCA 45 NPT JIC 1/4-9/16 3103-4-6	4MP-6MJ45
1766	CONECTOR MANGUERA HCA 45 NPT JIC 1/2-9/16 3103-8-6	8MP-6MJ45
1767OG	CONECTOR MANGUERA HCA 45 NPT JIC 3/8-3/4 3103-6-8	6MP-8MJ45
1768OG	CONECTOR MANGUERA HCA 45 NPT JIC 1/2-3/4 3103-8-8	8MP-8MJ45
3729OG	CONECTOR MANGUERA HCA 45 NPT JIC 3/8-9/16 3103-6-6	6MP-6MJ45
3730OG	CONECTOR MANGUERA HCA 45 NPT JIC 3/4-3/4 3103-12-8	12MP-8MJ45

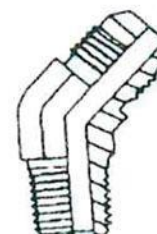

### ADAPTADOR MACHO JIC 37°-MACHO JIC 37° CODO 90°

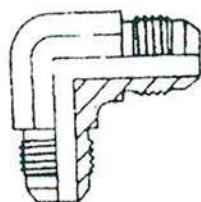

CÓDIGO	DESCRIPCIÓN	COD. ALT
1769	CONECTOR MANGUERA HCA 90 JIC 7/16 2303-4-4	4MJ-4MJ90
1770	CONECTOR MANGUERA HCA 90 JIC 1/2 2303-5-5	5MJ-5MJ90
1771	CONECTOR MANGUERA HCA 90 JIC 9/16 2303-6-6	6MJ-6MJ90
1772	CONECTOR MANGUERA HCA 90 JIC 3/4 2303-8-8	8MJ-8MJ90

### ADAPTADOR HEMBRA NPT-MACHO JIC 37° CODO 90°

CÓDIGO	DESCRIPCIÓN	COD. ALT
1773	CONECTOR MANGUERA HCA HEMBRA NPT-M JIC 3/8-9/16 2203-6-6	6FP-6MJ90
1774	CONECTOR MANGUERA HCA HEMBRA NPT-M JIC 1/2-3/4 2203-8-8	8FP-8MJ90

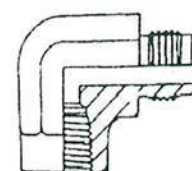



**ADAPTADOR HEMBRA NPT-MACHO JIC 37°**

CÓDIGO	DESCRIPCIÓN	COD. ALT
1775	CONECTOR MANGUERA HCA HEMBRA RECT NPT-M JIC3/8-9/16 0203-6-6	6FP-6MJ
1776	CONECTOR MANGUERA HCA HEMBRA RECTA NPT-M JIC3/8-3/4 0203-6-8	6FP-8MJ
1777	CONECTOR MANGUERA HCA RECTA NPT-M JIC 1/2-3/4 0203-8-8	8FP-8MJ
1778	CONECTOR MANGUERA HCA HEMBR RECT NPT-M JIC 1/2-7/8 0203-8-10	8FP-10MJ

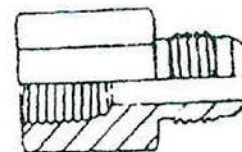
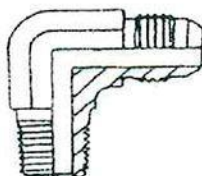
**ADAPTADOR MACHO NPT-MACHO JIC 37° CODO 90°**

CÓDIGO	DESCRIPCIÓN	COD. ALT
1779OG	CONECTOR 90° MACHO NPT 3/8-18 MACHO JIC 74° 7/16-20	6MP-4MJ90
1780OG	CONECTOR 90° MACHO NPT 1/2-14 MACHO JIC 74° 9/16-18	8MP-6MJ90
3723OG	CONECTOR 90° MACHO NPT 1/8-27 MACHO JIC 74° 7/16-20	2MP-4MJ90
3724OG	CONECTOR 90° MACHO NPT 1/4-18 MACHO JIC 74° 9/16-18	4MP-6MJ90
3725OG	CONECTOR 90° MACHO NPT 3/8-18 MACHO JIC 74° 9/16-18	6MP-6MJ90
3726OG	CONECTOR 90° MACHO NPT 1/2-14 MACHO JIC 74° 3/4-16	8MP-8MJ90
3727OG	CONECTOR 90° MACHO NPT 3/4-14 MACHO JIC 74° 3/4-16	12MP-8MJ90
4050OG	CONECTOR 90° MACHO NPT 3/8-18 MACHO JIC 74° 3/4-16	6MP-8MJ90

**ADAPTADOR MACHO NPT-MACHO JIC 37°**

CÓDIGO	DESCRIPCIÓN	COD. ALT
1781	CONECTOR MANGUERA HCA MACHO RECTO NPT-M JIC1/8-7/16 0103-2-4	2MP-4MJ
1782	CONECTOR MANGUERA HCA MACHO NPT 1/4 UNF 7/16 0103-4-4	4MP-4MJ
1783OG	CONECTOR MANGUERA HCA MACHO RECTO NPT-M JIC1/2-7/16 0103-8-4	8MP-4MJ
1784	CONECTOR MANGUERA HCA MACHO RECTO NPT-M JIC 1/2-1/2 0103-2-5	8MP-5MJ
1785OG	CONECTOR MANGUERA HCA MACHO RECTO NPT-M JIC 1/4-1/2 0103-4-5	4MP-5MJ
1786	CONECTOR MANGUERA HCA MACHO RECTO NPT-M JIC1/8-9/16 0103-2-6	2MP-6MJ
1787	CONECTOR MANGUERA HCA MACHO NPT 1/4 UNF 9/16 0103-4-6	4MP-6MJ
1788	CONECTOR MANGUERA HCA MACHO RECT NPT-M JIC3/8-7/16 01036-6-4	6MP-4MJ
1789OG	CONECTOR MANGUERA HCA MACHO NPT 3/8 UNF 9/16 0103-6-6	6MP-6MJ
1790OG	CONECTOR MANGUERA HCA MACHO RECTO NPT-M JIC1/2-9/16 0103-8-6	8MP-6MJ
1791	CONECTOR MANGUERA HCA MACHO NPT 3/8 UNF 3/4 0103-6-8	6MP-8MJ
1792OG	CONECTOR MACHO NPT 1/2-14 MACHO JIC 74° 3/4-16	8MP-8MJ
1793OG	CONECTOR MANGUERA HCA MACHO RECT NPT-M JIC 3/4-3/4 0103-12-8	12MP-8MJ
1794	CONECTOR MANGUERA HCA MACHO RECTO NPT-M JIC3/8-7/8 0103-6-10	6MP-10MJ
1795OG	CONECTOR MANGUERA HCA MACHO NPT 1/2 UNF 7/8 0103-8-10	8MP-10MJ
3722OG	CONECTOR MACHO NPT 1/2-14 MACHO JIC 74° 1-1/16-12	8MP-12MJ

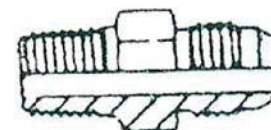

## CONEXIONES

### ADAPTADOR MACHO JIC 37° -MACHO JIC 37°

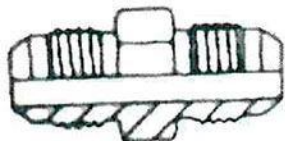

CÓDIGO	DESCRIPCIÓN	COD. ALT
1796	CONECTOR MANGUERA HCA 7/16-20 7/16-20 JIC 0303-4-4	4MJ-4MJ
1797	CONECTOR MANGUERA HCA UNF 1/2-1/2 JIC 0303-5-5	5MJ-5MJ
1798	CONECTOR MANGUERA HCA JIC 9/16-18 9/16-18 0303-6-6	6MJ-6MJ
1799OG	CONECTOR MANGUERA HCA JIC 3/4-16 3/4-16 0303-8-8	8MJ-8MJ
3719OG	CONECTOR MACHO JIC 74° 7/8-14 MACHO JIC 74° 3/4-16	10MJ-8MJ
3720OG	CONECTOR MACHO JIC 74° 3/4-16 MACHO JIC 74° 9/16-18	8MJ-6MJ

### ADAPTADOR MACHO NPT -HEMBRA GIRATORIA JIC 37°

CÓDIGO	DESCRIPCIÓN	COD. ALT
1800	CONECTOR MANGUERA HCA MACHO RECTO NPT-F JIC1/4-7/16 0106-4-4	4MP-4FJX
1801	CONECTOR MANGUERA HCA MACHO RECT NPT-F JIC1/4-1/2 0106-4-5	4MP-5FJX
1802	CONECTOR MANGUERA HCA MACHO RECTO NPT-F JIC1/4-9/16 0106-4-6	4MP-6FJX
1803	CONECTOR MANGUERA HCA MACH RECT NPT-F JIC3/8-9/16 0106-6-6	6MP-6FJX
1804	CONECTOR MANGUERA HCA MACHO RECTO NPT-F JIC1/2-7/8 0106-8-10	8MP-10FJX
3783OG	CONECTOR MANGUERA HCA MACHO RECTO NPT-F JIC1/2-3/4 0106-8-8	8MP-8FJX

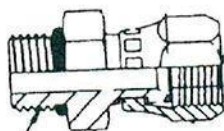
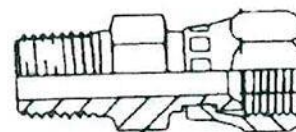

### ADAPTADOR MACHO BOSS ORING -HEMBRA GIRATORIA JIC 37°

CÓDIGO	DESCRIPCIÓN	COD. ALT
1805OG	CONECTOR MANGUERA HCA MACHO RECTO UNF JIC 3/4 0506-8-8	8MB-8FJX

### MACHO BOSS ORING

CÓDIGO	DESCRIPCIÓN	COD. ALT
3708OG	CONECTOR MANGUERA HCA 1/4 MACHO BOSS ORING 9/16-20	4GS-6MB
3709OG	CONECTOR MANGUERA HCA 3/8 MACHO BOSS ORING 9/16-20	6GS-6MB
3710OG	CONECTOR MANGUERA HCA 1/2 MACHO BOSS ORING 3/4-16	8GS-8MB
3711OG	CONECTOR MANGUERA HCA 1/2 MACHO BOSS ORING 7/8-14	8GS-10MB
3940OG	CONECTOR MANGUERA HCA 3/8 MACHO BOSS ORING 3/4-16	6GS-8MB

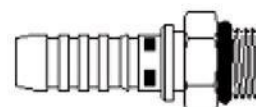



**ADAPTADOR HEMBRA GIR JIC 37°-MACHO NPT CODO 90°**

CÓDIGO	DESCRIPCIÓN	COD. ALT
3728 OG	CONECTOR 90° HEMBRA GIR JIC 74° 3/4-16 MACHO NPT 1/2-14	8MP-8FJX90

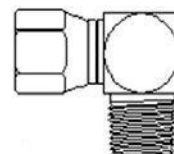
**ADAPTADOR HEMBRA GIR JIC 37°-MACHO JIC 37° CODO 90°**

CÓDIGO	DESCRIPCIÓN	COD. ALT
3731OG	CONECTOR 90° HEMBRA GIR JIC 74° 9/16-18 MACHO JIC 74° 9/16-1	6MJ-6FJX90
3732OG	"CONECTOR 90° HEMBRA GIR JIC 74° 3/4-16 MACHO JIC 74° 3/4-16	8MJ-8FJX90

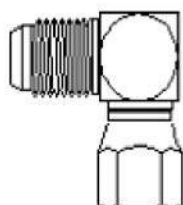
**ADAPTADOR MACHO TUERCA GIR BOSS ORING-MACHO NPT CODO 90°**

CÓDIGO	DESCRIPCIÓN	COD. ALT
3784 OG	CONECTOR MANGUERA HCA ""L"" UNF 3/4 MACHO NPT 1/2 -14	8MB-8MP90

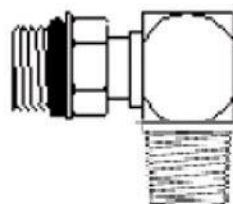
**ADAPTADOR T HEMBRA NPT**

CÓDIGO	DESCRIPCIÓN	COD. ALT
3785OG	CONECTOR T HEMBRA NPT 1/2-14	8FP-8FP-8FP
3786OG	CONECTOR T HEMBRA NPT 3/8-18	6FP-6FP-6FP

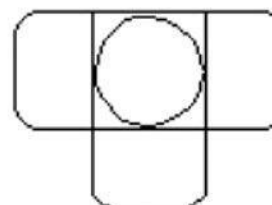
**ADAPTADOR T MACHO JIC 37°-HEMBRA GIR JIC 37°-MACHO JIC 37°**

CÓDIGO	DESCRIPCIÓN	COD. ALT
3787OG	CONECTOR T MACHO JIC 3/4-16 HEMBRA GIR JIC 3/4-16 MACHO JIC	8MJ-8MJ-8FJX
3788OG	CONECTOR T MACHO JIC 9/16-18 HEMBRA GIR JIC 9/16-18 MACHO JI	6MJ-6MJ-6FJX



## CONEXIONES

### ADAPTADOR T MACHO NPT-HEMBRA GIR JIC 37°-MACHO NPT

CÓDIGO	DESCRIPCIÓN	COD. ALT
3789OG	CONECTOR T MACHO NPT 1/2-14 HEMBRA GIR JIC 3/4-16 MACHO NPT	8MP-8MP-8FJX
3790OG	CONECTOR T MACHO NPT 3/8-18 HEMBRA GIR JIC 9/16-18 MACHO NPT	6MP-6MP-6FJX

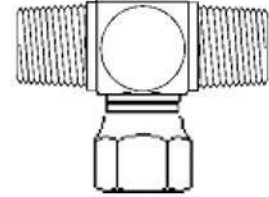

### ADAPTADOR T MACHO JIC 37°-MACHO NPT-MACHO JIC 37°

CÓDIGO	DESCRIPCIÓN	COD. ALT
3939OG	CONECTOR T MACHO JIC 3/4-16 MACHO NPT 1/2-14 MACHO JIC 3/4-1	8MJ-8MJ-8MP

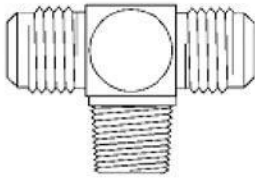

### ADAPTADOR T MACHO JIC 37°-MACHO JIC 37°-HEMBRA GIR JIC 37°

CÓDIGO	DESCRIPCIÓN	COD. ALT
3942OG	CONECTOR T MACHO JIC 3/4-16 MACHO JIC 3/4-16 HEMBRA GIR JIC 3/4-	8MJ-8FJX-8MJ



### ADAPTADOR T MACHO NPT- MACHO NPT

CÓDIGO	DESCRIPCIÓN	COD. ALT
3945OG	ADAPTADOR MACHO NPT 1/2-14 - MACHO NPT 1/2-14	8MP-8MP

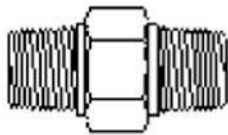

### CONECTOR MANGUERA HIDROLAVADORA

CÓDIGO	DESCRIPCIÓN
3791 OG	CONECTOR MANGUERA HCA 1/4 PARA HIDROLAVADORA
3792 OG	CONECTOR MANGUERA HCA 3/8 PARA HIDROLAVADORA





## UNION HIDRÁULICA

CÓDIGO	DESCRIPCIÓN
3793 OG	CONECTOR MANGUERA HCA 3/8 UNION
3794 OG	CONECTOR MANGUERA HCA 1/2 UNION



## ADAPTADOR 90° HEMBRA GIR JIC 74°

CÓDIGO	FIGURA	DESCRIPCIÓN
936	1	PRENSA HIDRÁULICA PARA MANGUERA
937	2	UNIDAD HIDRÁULICA TRIFÁSICA PARA PRENSAR MANGUERA



FIG.1



FIG.2





# ACCESORIOS PARA REMOLQUES



## ACCESORIOS

### RIN

CÓDIGO	DESCRIPCIÓN	BIRLOS
851N	RIN DELANTERO 16X6	5
2675N	RIN 15 PARA REMOLQUE	6
2202N	RIN 16X8 REFORZADO	6
3077N	RIN 15 AGRÍCOLAS 6"	8
3002 N	RIN 16X6	



### PIE DE APOYO

CÓDIGO	FIGURA	DESCRIPCIÓN
3151 OG	2	PIE DE APOYO CON MANIVELA SUPERIOR 2000LBS
3152 OG	3	PIE DE APOYO CON MANIVELA LATERAL 2000LBS
3153 OG	4	PIE DE APOYO CON MANIVELA SUPERIOR 2000LBS CON PERNO Y RESORTE
2953	5	PIE DE APOYO MOTORIZADO 12V
3696 OG	2	PIE DE APOYO C/MANIVELA SUP. 2000 LBS
3697 OG	3	PIE DE APOYO C/MANIVELA LATERAL 2000 LBS
3922 OG	3	PIE DE APOYO MANIVELA LATERAL 10" 5000 LBS
3921 OG	3	PIE DE APOYO MANIVELA LATERAL 15" 5000 LBS

### PIE DE APOYO

CÓDIGO	DESCRIPCIÓN
2455	PIE DE APOYO HIDRÁULICO MAX-8500 KG



FIG. 1



FIG. 2



FIG. 3



FIG. 4



FIG. 5

## ACCESORIOS



### MAZAS

CÓDIGO	DESCRIPCIÓN
3004 N	MAZA RUEDA COMPLETA 5 BIRLOS
945 N	MAZA RUEDA COMPLETA 6 BIRLOS
1463 N	MAZA RUEDA COMPLETA 8 BIRLOS

### TIRON PARA REMOLQUE

CÓDIGO	DIÁMETRO BOLA	CAPACIDAD
3592 OG	2"	7000 LBS
3593 OG	2 5/16"	12000 LBS



### BOLA PARA REMOLQUE

CÓDIGO	DIÁMETRO BOLA	DIÁMETRO ROSCA
3594 OG	2"	1"
3595 OG	2 5/16"	1"







# ACCESORIOS Y REFACCIONES PARA TRACTOR





# ACCESORIOS TRACTORES

## ASIENTOS

CÓDIGO	FIGURA	DESCRIPCIÓN
38 OG	1	ASIENTO NEGRO
32 OG	2	ASIENTO AMARILLO
33 OG	3	ASIENTO AZUL
40 OG	4	ASIENTO ROJO
849	5	ASIENTO ID380AX CAMIÓN
39	6	ASIENTO PARA RETROEXCABADORA
3865 OG	7	ASIENTO AMARILLO SIN CODERAS
3866 OG	7	ASIENTO AZUL SIN CODERAS
3867 OG	7	ASIENTO NEGRO SIN CODERAS
3869 OG	8	ASIENTO TIPO MONTACARGAS SENCILLO
3870 OG	9	ASIENTO AMARILLO CON CABECERA
3871 OG	9	ASIENTO AZUL CON CABECERA
3872 OG	9	ASIENTO NEGRO CON CABECERA
3873 OG	10	ASIENTO TIPO MONTACARGAS ABATIBLE
848 OG	11	ASIENTO TOP



FIG.1



FIG.2



FIG.3



FIG.4



FIG.5



FIG.6



FIG.7



FIG.8



FIG.9



FIG.10



FIG.11

## KIT

CÓDIGO	FIGURA	DESCRIPCIÓN
3290OG	1	KIT DE SELLOS PARA LA DIRECCIÓN HIDRÁULICA FORD
3288OG	1	KIT DE SELLOS PARA LA DIRECCIÓN HIDRÁULICA MF
3286OG	2	RÓTULA BARRA DE ACOPLAMIENTO HEMBRA DE FORD
3287OG	2	RÓTULA BARRA DE ACOPLAMIENTO MACHO DE FORD
3289OG	3	KIT DE SELLOS PARA LA BOMBA FORD



FIG.1



FIG.2



FIG.3

CÓDIGO	FIG.	DESCRIPCIÓN
396	1	PANEL REFLEJANTE DE SEGURIDAD
4070OG	2	CAJA DE HERRAMIENTA TRACTOR MF
4071OG	3	CAJA DE HERRAMIENTA TRACTOR FORD
4072OG	4	COMPRESOR DE AIRE TOMA DE FUERZA



FIG.1



FIG.3



FIG.2



FIG.4



## ACCESORIOS TRACTORES

### DIRECCIÓN HIDRÁULICA FORD 5000-6000

**COD.954 OG**  
KIT COMPLETO  
DIRECCIÓN HIDRÁULICA  
BOMBA  
CILINDRO  
ROTULAS  
MANGUERAS



### DIRECCIÓN HIDRÁULICA JOHN DEERE 2020

**COD.3283 OG**  
KIT COMPLETO  
DIRECCIÓN HIDRÁULICA  
BOMBA  
CILINDRO  
ROTULAS  
MANGUERAS



### DIRECCIÓN HIDRÁULICA MASSEY 165 - 185 - 265 - 275 - 285

**COD.955 OG**  
KIT COMPLETO  
DIRECCIÓN HIDRÁULICA  
BOMBA  
CILINDRO  
ROTULAS  
MANGUERAS



### DIRECCIÓN HIDRÁULICA FORD 5000 - 6000 HIDROSTÁTICA

**COD. 3608 OG**  
KIT COMPLETO  
DIRECCIÓN HIDRÁULICA  
BOMBA  
CILINDRO  
ROTULAS  
MANGUERAS  
ORBITROL  
COLUMNA DIRECCIÓN  
VOLANTE  
DEPÓSITO ACEITE

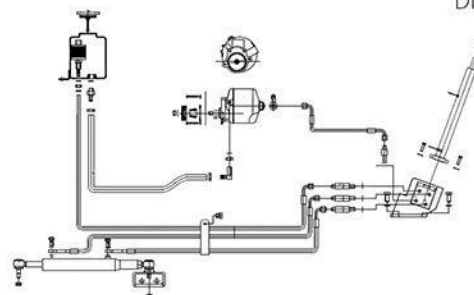

### DIRECCIÓN HIDRÁULICA MASSEY 165-185-265-275-285 HIDROSTÁTICA

**COD. 3609 OG**  
KIT COMPLETO  
DIRECCIÓN HIDRÁULICA  
BOMBA  
CILINDRO  
RÓTULAS  
MANGUERAS  
ORBITROL  
COLUMNA DIRECCIÓN  
VOLANTE  
DEPÓSITO ACEITE

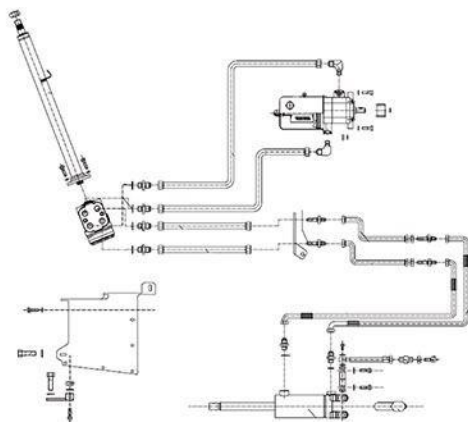

### DIRECCIÓN ORIGINAL MF

**COD. 3860 OG**  
DIRECCIÓN ORIGINAL MF 285



## ACCESORIOS TRACTORES

### CAJA VÁLVULA FORD

CÓDIGO	FIGURA	DESCRIPCIÓN
3807 OG	1	CAJA DE VÁLVULA INFERIOR P/FORD 6600 DOBLE SALIDA
3811 OG	2	CAJA DE VÁLVULA INFERIOR P/FORD 6600 NUEVO MODELO
2717 OG	1	CAJA DE VÁLVULA INFERIOR P/FORD 6600



FIG.1



FIG.2



FIG.1



FIG.2



FIG.3

### CAJA VÁLVULA MF

CÓDIGO	FIGURA	DESCRIPCIÓN
3808 OG	1	CAJA DE VÁLVULA MF SENCILLA
3809 OG	2	CAJA DE VÁLVULA MF SENCILLA DOBLE SALIDA
3810 OG	2	CAJA DE VÁLVULA MF MULTIFUNCIÓN DOBLE
3284 OG	3	CAJA DE VÁLVULA MF MULTIFUNCIÓN

### BALANCEADORES

CÓDIGO	FIGURA	DESCRIPCIÓN
3806 OG	1	BALANCEADOR MF 4 ORIFICIOS
3812 OG	2	BALANCEADOR PARA FORD 5000 39 DIENTES REF D3NN6A311A
3813 OG	3	BALANCEADOR PARA FORD 6610 38 DIENTES REF F1NN6A311AA
3862 OG	4	BALANCEADOR NH 5010 REF.5088102-E



FIG.1



FIG.2



FIG.3



FIG.4



FIG.1



FIG.2



FIG.3



FIG.4



FIG.5



FIG.6

### BOMBAS HIDRÁULICAS PARA TRACTOR

CÓDIGO	FIGURA	DESCRIPCIÓN
3852 OG	5	BOMBA HIDRÁULICA MF REF. 897146M91
3856 OG	3	BOMBA HIDRÁULICA JD REF. 103033
3857 OG	2	BOMBA HIDRÁULICA NH REF. 87759440
3858 OG	4	BOMBA HIDRÁULICA NH REF. 81823983
3859 OG	2	BOMBA HIDRÁULICA NH REF. 83959534
3853 OG	1	BOMBA HIDRÁULICA NH REF. 5129483
3854 OG	1	BOMBA HIDRÁULICA NH REF. 1909916
3855 OG	1	BOMBA HIDRÁULICA NH REF. 756465
4108 OG	6	BOMBA HIDRAULICA JD CON ENGRANE Y COLECTOR REF RE73947





FIG.1

CÓDIGO	FIGURA	DESCRIPCIÓN
4073OG	1	KIT DE LEVANTE PARA TRACTOR FORD 5000-6000
4074OG	2	KIT DE LEVANTE PARA TRACTOR MF 285-290-165



FIG.2

**ESCAPES**
**ROTULAS**

CÓDIGO	FIGURA	DESCRIPCIÓN
273	1	ESCAPE FORD 81817063
274	2	ESCAPE MF 83958580

CÓDIGO	FIGURA	DESCRIPCIÓN	CAT - MED. MM
1954	3	RÓTULA PARA 3ER PUNTO	32,1
2249	1	RÓTULA SOLDABLE	25.4
485 OG	2	RÓTULA SOLDABLE	28.5
3960	3	RÓTULA PARA PERNO 7/8	1 22.22
3961	3	RÓTULA PARA PERNO 1"	1 25.4
3962	3	RÓTULA PARA PERNO 1" JD	1 25.4
4019OG	3	RÓTULA PARA PERNO 1" 1/8 FORD	2 28.5
4080OG	3	RÓTULA PARA PERNO 1" 1/8	2 28.5
4081OG	4	RÓTULA PARA PERNO 1" 1/8 MF CORTE	2 28.5



FIG.1

FIG.2



FIG.1

FIG.2

FIG.3

FIG.4

**FILTROS**

CÓDIGO	FIGURA	DESCRIPCIÓN
1316	1	FILTRO COMBUSTIBLE 19300010
292	2	FILTRO COMBUSTIBLE 1930277
294	3	FILTRO DIESEL TIPO CAV 296
939	4	FILTRO HIDRÁULICO MF 1870199M92



FIG.1



FIG.2



FIG.3



FIG.4

## ACCESORIOS TRACTORES

### CILINDROS HIDRÁULICOS PARA DIRECCIÓN

CÓDIGO	FIGURA	DESCRIPCIÓN	REF OEM
3861OG	1	CILINDRO PARA DIRECCIÓN MF	3186320M91
4051OG	2	CILINDRO PARA DIRECCIÓN JD	AL61553, AL34542, AL36565, AL112919, RE17356

FIG.1



FIG.2



### MANGOS PARA DIRECCIÓN

CÓDIGO	FIGURA	DESCRIPCIÓN	REF OEM
4052OG	1	MANGO PARA DIRECCIÓN MF 285 DER 33.7 CM	897475M95
4053OG	1	MANGO PARA DIRECCIÓN MF 285 IZQ 33.7 CM	897476M95
4054OG	1	MANGO PARA DIRECCIÓN MF DER 40.3 CM	883569M1
4055OG	1	MANGO PARA DIRECCIÓN MF IZQ 40.3 CM	883570M1
4056OG	2	MANGO PARA DIRECCIÓN FORD 5000-6000 DER	C5NN3105M, 81815914
4057OG	2	MANGO PARA DIRECCIÓN FORD 5000-6000 IZQ	C5NN3106J, 81815915

FIG.1



FIG.2



### MONOBLOCK PARA MF 4.248

CÓDIGO 4058OG

### CIGÜEÑALES PARA TRACTOR

CÓDIGO	FIGURA	DESCRIPCIÓN	REF OEM
4059OG	1	CIGÜEÑAL FORD 5000 78 DIENTES	C5NE6303K-78
4060OG	1	CIGÜEÑAL FORD 5000 76 DIENTES	C5NE6303K-76
4061OG	2	CIGÜEÑAL JD 4 CILINDROS	AT18030, T23517, RE33197
4062OG	3	CIGÜEÑAL MF 135 SELLO DE CUERDA	ZZ90084, 31312436, 026005MI
4063OG	4	CIGÜEÑAL MF 4.248 SELLO DE CUERDA	84422, U5BG0054, 3637789M91
4064OG	5	CIGÜEÑAL MF 4.212 SELLO DE CUERDA	ZZ90100, ZZ90076, 85719
4065OG	6	CIGÜEÑAL MF 4.203 SELLO DE CUERDA	ZZ90121, 92485, 92484, 31315145 "94435, 68609, U5BG0019, U5BG0024, U5BG0026, 4223939M91"
4066OG	7	CIGÜEÑAL MF 4.248 RETEN	U5BG0026, 4223939M91"
4067OG	8	CIGÜEÑAL MF 4.248 RETEN 3 BARRENOS	ZZ90081, ZZ90082, ZZ90202, ZZ90238
4068OG	9	CIGÜEÑAL MF 285 3 BARRENOS	ZZ90143
4069OG	10	CIGÜEÑAL FORD 6610 76 DIENTES	D9NN6303AA

FIG.1



FIG.2



FIG.3



FIG.4



FIG.9



FIG.10



FIG.5



FIG.7



FIG.8



FIG.6





### PERNO TIMÓN

CÓDIGO	DESCRIPCIÓN	DIÁMETRO	LARGO	DIÁMETRO OJILLO
4082OG	PERNO TIMÓN 1"	1"	5" 1/2	1"
4083OG	PERNO TIMÓN 7/8	7/8	5" 1/2	7/8



### ABRAZADERAS

CÓDIGO	FIGURA	DESCRIPCIÓN	DIÁMETRO	LARGO
4084OG	1	ABRAZADERA 7/8 X 3" 1/4	7/8	3" 1/4
4085OG	1	ABRAZADERA 1" X 3" 1/4	1"	3" 1/4
4086OG	2	ABRAZADERA SALPICADERA FORD	5/8	8"
4087OG	2	ABRAZADERA PARA FERTILIZADORA	5/8	6"

FIG.1



FIG.2



### BARRAS

CÓDIGO	FIGURA	DESCRIPCIÓN	CAT	MEDIDA	ESPESOR TUBO	LARGO MÍNIMO	LARGO MÁXIMO
3379OG	1	3ER PUNTO TIPO JD PESADO SERIE 6000	2-2	M36	3 MM	550 MM	800 MM
3380OG	2	3ER PUNTO TIPO MF	2-2	1"-1/16 UNF	3 MM	700 MM	900 MM
3966	2	3ER PUNTO MF PESADO	2-2	1"-1/4 UNC	3 MM	700 MM	900 MM
1094OG	3	3ER PUNTO UNIVERSAL ECO	2-2	M27	3 MM	620 MM	900 MM
3378OG	3	3ER PUNTO UNIVERSAL	2-2	M30	3.5 MM	670 MM	900 MM
1095OG	3	3ER PUNTO UNIVERSAL SEMIPESADA	2-2	M36	3 MM	650 MM	900 MM
1351	4	3ER PUNTO C/ENGANCHE RÁPIDO Y PIVOTE ARTICULADO	2-2	M30	3 MM	670 MM	900 MM
50G	5	3ER PUNTO COMPLETO TIPO JD	1-2	1"-1/8 UNC	3 MM	550 MM	800 MM
450G	5	3ER PUNTO COMPLETO TIPO JD	2-2	1"-1/8 UNC	3 MM	550 MM	800 MM
3146	6	3ER PUNTO FORD 1-2 425MM	1-2	1"-1/4 UNC	3 MM	550 MM	800 MM
3150	6	3ER PUNTO FORD 1-1 425MM	1-1	1"-1/4 UNC	3 MM	550 MM	800 MM
3814OG	6	3ER PUNTO FORD 5000	2-2	1"-1/4 UNC	3 MM	620 MM	850 MM
1097OG	6	3ER PUNTO TIPO ORIGINAL NH/FORD	2-2	1"-1/4 UNC	3 MM	700 MM	900 MM
938	7	3ER PUNTO LATERAL CRIQUET REGULABLE	2-2	1"-1/4 UNC	3 MM	520 MM	720 MM



FIG.1



FIG.2



FIG.3



FIG.4



FIG.5



FIG.6



FIG.7

## ACCESORIOS TRACTORES

### CHAVETA ARGOLLA

CÓDIGO	FIGURA	MEDIDA	MEDIDA
126 OG	1	6 MM	1/4
3964	1	8 MM	5/16
1103	2	6 MM	1/4
1101OG	2	10 MM	3/8
1240G	2	11 MM	7/16



FIG.1



FIG.2

### CHAVETA TIPO R

CÓDIGO	MEDIDA	MEDIDA
1098	3.5 MM	1/8
1099	4 MM	3/16
1100	6 MM	1/4
136 OGG	8 MM	5/16
3916 OGG	10 MM	3/8



### CADENA ESTABILIZADORA

CÓDIGO	FIGURA	CAT
3415 OG	1	FORD 213
3416 OG	1	FORD 214
3413 OG	2	MF 207
3414 OG	3	MF 210
3412 OG	4	JD 206
4105OG	5	JD 251680238983



FIG.1



FIG.2



FIG.3



FIG.4



FIG.5

### PERNO PARA CILINDRO HIDRÁULICO

CÓDIGO	MEDIDA
3381OG	1"
3417OG	"7/8
3418OG	"3/4



### PERNO

CÓDIGO	MEDIDA
3393OGG	3/4 X 4"
3394OGG	3/4 X 5 1/2
3395OGG	7/8 X 4 1/2
3396OGG	7/8 X 5 1/2
3397OGG	1" X 4 1/2
3398OGG	1" X 5 1/2"
3399OGG	1" X 6"
3400OGG	1" X 6 1/2
3401OGG	1" 1/8 X 5 1/2
3402OGG	1" 1/8 X 6 1/2
3403OGG	1" 1/8 X 4 1/2
3626	1" 5/32 X 6
3627	1" 5/32 X 6 1/2



### PERNO CON ROSCA

CÓDIGO	MEDIDA	ROSCA
3391OGG	1" L-5.5	1"
3383OGG	1" 1/8 L-6.75	7/8
3384OGG	57/64 L-6.5	7/8
3385OGG	1" 1/8 L-5.31	7/8
3386OGG	1" 1/8 L-5.90	7/8
3387OGG	1" 1/8 L-5.31	1"
3388OGG	1" 1/8 L-6.69	1"
3389OGG	1" 1/8 L-5.37	1" 1/8
3390OGG	1" 1/8 L-6.75	1" 1/8
3391OGG	1" L-5.5	1"
3392OGG	1" L-6.06	1"



### PERNOS CON CADENA

CÓDIGO	DESCRIPCIÓN	MEDIDA MM
891	PERNO ENGANCHE	1" 1/8 X 5"
3735 OG	PERNO ENGANCHE	1" X 6.5"
3736 OG	PERNO ENGANCHE	1" 1/8 X 6.5"





### TERCER PUNTO

CÓDIGO	CAMISA INT	VÁSTAGO	DESCRIPCIÓN	CARRERA MM	LARGO CERRADO	LARGO ABIERTO	ROTULAS MM
2988	50	30	TERCER PUNTO HIDRÁULICO	160	410	570	19/19
2982	50	30	TERCER PUNTO HIDRÁULICO M. F.	210	460	670	19/19

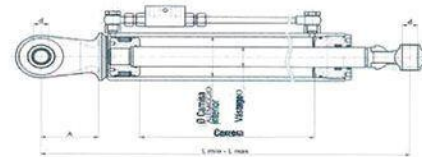

### TERCER PUNTO

CÓDIGO	CAMISA INT	VÁSTAGO	DESCRIPCIÓN	CARRERA MM	LARGO CERRADO	LARGO ABIERTO	ROTULAS MM
2980	60	40	TERCER PUNTO HIDRÁULICO J. D.	200	522	722	25,4 / 25,4
2981	60	40	TERCER PUNTO HIDRÁULICO N. H.	250	572	822	25,4 / 25,4

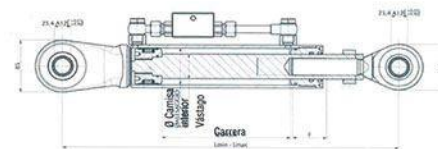

### TERCER PUNTO

CÓDIGO	DESCRIPCIÓN
3292 OG	3ER PUNTO HIDRÁULICO JD
3805 OG	3ER PUNTO HIDRÁULICO ECO PERICO 65CM



## ACCESORIOS TRACTORES

### LLANTAS

CÓDIGO	FIGURA	DESCRIPCIÓN
2803	1	LLANTA 15.5-38-8 WR1 MARCA ARMOUR
2804	2	LLANTA 18.4-30-8 WR1 MARCA ARMOUR
2805	3	LLANTA 18.4-34-8 WR1 MARCA ARMOUR
2808	4	LLANTA 10.00-16-10TT F23RIB MARCA ARMOUR
2809	5	LLANTA 10.00-16-10TL MARCA ARMOUR
2623	6	LLANTA 185R14C 5J-15X94



FIG.1



FIG.2



FIG.3



FIG.4



FIG.5



FIG.6

### PUNTA PARA PACA

CÓDIGO	DESCRIPCIÓN
2707	PUNTA 1100 MM
2708	PUNTA 800MM



### CASQUILLO

CÓDIGO	DESCRIPCIÓN
2709	CASQUILLO LARGO X CENTRAR PUNTAS X RECOGEDOR DE FORRAJES

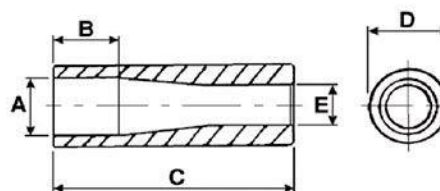





# FLECHAS CARDANES



## FLECHAS

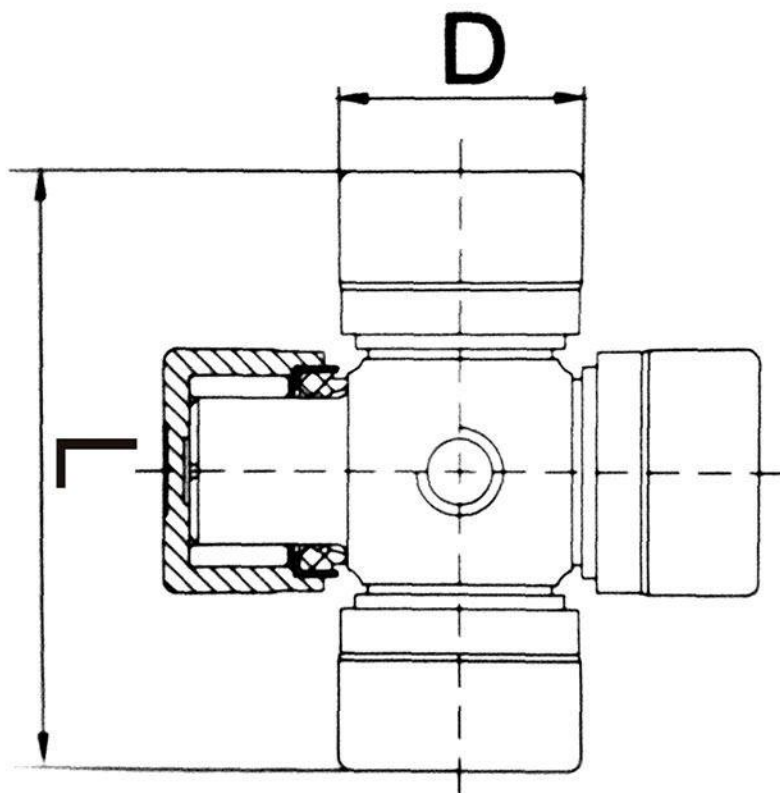

### Capacidad de trabajo.

CAT.	D	L	540RPM			1000RPM		
			HP	KW	Nm	HP	KW	Nm
1	22	54	16	12	210	25	18	172
2	23.8	61.3	21	15	270	31	23	220
3	27	70	30	22	390	47	35	330
4	27	74.6	35	26	460	55	40	380
5	30.2	80	47	35	620	74	54	520
6	30.2	92	64	47	830	100	74	710
7	30.2	106.5	75	55	970	118	87	830
7 NEW	35	94	75	55	970	118	87	830
8	35	106.5	95	70	1240	150	110	1050
9	41	108	120	88	1560	190	140	1340
10	41	118	145	106	1905	230	170	1650
W-2400	32	76	53	39	695	83	61	580
W-2500	36	89	90	66	1175	139	102	975
S-35	32	82	47	35	620	74	54	520
S-5000	30.17	106.3	75	55	970	118	87	830
S-2000	27	81.7	41	30	540	65	47	450
S-2500	30.17	92	64	47	830	100	74	710



## FLECHA CARDÁN EST - EST

CÓDIGO	CATEGORÍA	PERFIL	LARGO mm
3128 OG	1	EST 1 3/8 Z 6 EST 1 3/8 Z 6	1000
280 OG	4	EST 1 3/8 Z 6 EST 1 3/8 Z 6	1200
277 OG	5	EST 1 3/8 Z 6 EST 1 3/8 Z 6	1200
3604 OG	5	EST 1 3/8 Z 6 EST 1 3/8 Z 6	2500
282 OG	6	EST 1 3/8 Z 6 EST 1 3/8 Z 6	1200
3121 OG	7	EST 1 3/8 Z 6 EST 1 3/8 Z 6	1200
3557 OG	7	EST 1 3/8 Z 6 EST 1 3/8 Z 6 NEW	1200
284 OG	8	EST 1 3/8 Z 6 EST 1 3/8 Z 6	1200
1589 OG	8	EST 1 3/8 Z 6 EST 1 3/8 Z 6	1400
2332	8	EST 1 3/8 Z 6 EST 1 3/8 Z 6	2200
3122 OG	9	EST 1 3/8 Z 6 EST 1 3/8 Z 6	1200
3558 OG	10	EST 1 3/8 Z 6 EST 1 3/8 Z 6	1200
3659 OG	W2500	EST 13/8 Z 6 EST 13/4 Z 20	1400



## FLECHA CARDÁN EST - LISA

CÓDIGO	CATEGORÍA	PERFIL	LARGO mm
			1200
2947	4	EST 1 3/8 Z 6 - LISO 1 3/8	
1540OG	4	EST 1 3/8 Z 6 - LISO 1 3/8	1200
			1100
281 OG	5	EST 1 3/8 Z 6 - LISO 1 3/8	
289 OG	5	EST 1 3/8 Z 6 - LISO 1 5/8	1915
			1200
1421 OG	6	EST 1 3/8 Z 6 - LISO 1 3/4	
3605 OG	6	EST 1 3/8 Z 6 - LISO 1 3/8	



## COMPLEMENTOS

### FLECHA CARDÁN CON EMBRAGUE

CÓDIGO	CATEGORÍA	PERFIL	LARGO mm
854 OG	4	EST 13/8 Z6 -EMBRAGUE 13/8 Z6	1200
1554 OG	5	EST 13/8 Z6 -EMBRAGUE 13/8 Z6	1400
971	6	EST 13/8 Z6 -EMBRAGUE 13/8 Z6	2000
3130 OG	6	EST 13/8 Z6 -EMBRAGUE 13/8 Z6	1400
P045	8	EST 1 3/8 Z6 -EMBRAGUE 13/4 Z6	1200
P046	8	EST 1 3/8 Z6 -EMBRAGUE 13/8 Z21	1200
P171	8	EST 13/4 Z20- EMBRAGUE 13/4 Z6	1200



### FLECHA CARDÁN S-35

CÓDIGO	CATEGORÍA	PERFIL	LARGO mm
4020	S-35	EST 13/8 Z6- EST 13/8 Z6	1200
P179	S-35	EST 13/8 Z6 - LISO 1 3/8	1200
P054	S-35	EST 13/8 Z21- HEXAGONAL 1 1/8	1200
P060	S-35	EST 13/8 Z21- HEXAGONAL 1 1/4	1200



### FLECHA CARDÁN DISPOSITIVO DE SEGURIDAD

CÓDIGO	CATEGORÍA	PERFIL	LARGO mm
286OG	4	EST 13/8 Z6 - RUEDA LIBRE 13/8 Z6	900

### FLECHA CARDÁN HOMOCINÉTICO

CÓDIGO	CATEGORÍA	PERFIL	LARGO mm
2698	4	EST 13/8 Z6- HOMOCINÉTICO 13/8 Z6	1200
3123 OG	6	EST 13/8 Z6- HOMOCINÉTICO 13/8 Z6	1200
3075	8	EST 13/8 Z6- HOMOCINÉTICO 13/8 Z6	2000
3124OG	W-2500	EST 13/8 Z6- HOMOCINÉTICO 13/8 Z6	1200







# COMPLEMENTOS DE FLECHAS



## CRUCETAS

### CRUCETA

CÓDIGO	DESCRIPCIÓN	CATEGORÍA	D MM	L MM
169 OG	CRUCETA MILIMÉTRICA	1	22	54
2145 OG	CRUCETA MILIMÉTRICA	2	23,8	61,2
176 OG	CRUCETA MILIMÉTRICA	3	27	70
177 OG	CRUCETA MILIMÉTRICA	4	27	74,6
178 OG	CRUCETA MILIMÉTRICA	5	30,2	80
179 OG	CRUCETA MILIMÉTRICA	6	30,2	92
187 OG	CRUCETA MILIMÉTRICA OLD	7	30,2	106,5
180 OG	CRUCETA MILIMÉTRICA NEW	7	35	94
181 OG	CRUCETA MILIMÉTRICA	8	35	106,5
182 OG	CRUCETA MILIMÉTRICA	9	41	108
174 OG	CRUCETA MILIMÉTRICA	10	41	118
188 OG	CRUCETA MILIMÉTRICA	W-2400	32	76
486 OG	CRUCETA MILIMÉTRICA	W-2500	36	89
184 A	CRUCETA 35-N	S-35	32	82
3046	CRUCETA MILIMÉTRICA	S-5000	30,17	106,3
3048	CRUCETA MILIMÉTRICA	S-2000	27	81,7
3049	CRUCETA MILIMÉTRICA	S-2500	30,17	92

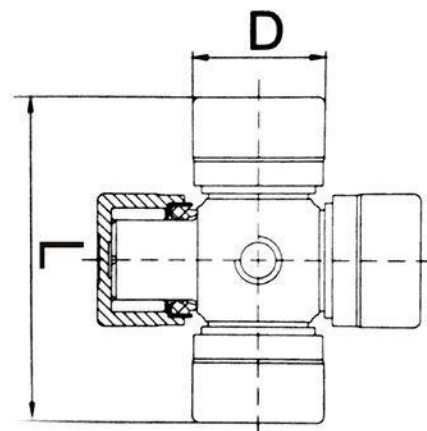

### CRUCETA HOMOCINÉTICA

CÓDIGO	CATEGORÍA	A MM	D MM	C MM	D MM
965	CAT 4	75	27	24	91
183 OG	CAT 6	76	32	27	94
3129 OG		106	32	36	89



## TUBO TRILOBULAR MACHO

CÓDIGO	CATEGORÍA			
558 OG	1	3,5	26,5	
831 OG	2	4	29	
545 OG	3	3,2	36	
545 OG	4	4,5	36	
559 OG	5	4	45	
559 OG	6	4	45	
1199 OG	7	5,5	45	
3271 OG	8	4	54	
3272 OG	9	---	---	

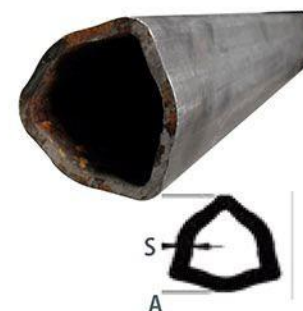

## TUBO TRILOBULAR HEMBRA

CÓDIGO	CATEGORÍA	S MM	A MM
550 OG	1	2,6	32,5
553 OG	2	3,2	36
551 OG	3	3,4	43,5
551 OG	4	3,4	43,5
552 OG	5	3	51,6
546 OG	6	4	54
3270 OG	7	4	54
769 OG	8-9	4	63



## TUBO TIPO LIMÓN MACHO

CÓDIGO	CATEGORÍA	A MM	B MM	S MM
561 OG	1	23,5	31	4
557 OG	4	34,5	40	4
560 OG	5-6	39,5	49	4,5



## TUBO TIPO LIMÓN HEMBRA

CÓDIGO	CATEGORÍA	A MM	B MM	S MM
556 OG	1	30	39	2,8
554 OG	4	41	48	3
555 OG	5-6	48	57,5	4



## COMPLEMENTOS

### TUBO ESTRELLA

CÓDIGO	DESCRIPCIÓN	A MM	B MM	S MM
549 OG	TUBO ESTRELLA MACHO	37	51	
548 OG	TUBO ESTRELLA HEMBRA	47	61	4,5

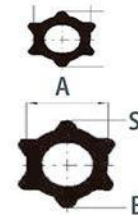

### BARRA CUADRADA S-35

CÓDIGO	DESCRIPCIÓN	PERFIL	LARGO MTS
51A	BARRA CUADRADA S-35	1 3/16	3

### TUBO REDONDO

CÓDIGO	DESCRIPCIÓN	PERFIL	LARGO MTS
562N	TUBO REDONDO	S-35	3



### YUGO TRILOBULAR MACHO

CÓDIGO	DESCRIPCIÓN	CATEGORIA
668 OG	YUGO TRILOBULAR MACHO	1
749	YUGO TRILOBULAR MACHO	2
1482 OG	YUGO TRILOBULAR MACHO	3
670OG	YUGO TRILOBULAR MACHO	4
673OG	YUGO TRILOBULAR MACHO	5
675OG	YUGO TRILOBULAR MACHO	6
776 OG	YUGO TRILOBULAR MACHO OLD	7
601 OG	YUGO TRILOBULAR MACHO NEW	7
679 OG	YUGO TRILOBULAR MACHO OLD	8
677 OG	YUGO TRILOBULAR MACHO NEW	8
3567 OG	YUGO MACHO	9
3568 OG	YUGO MACHO	10

### BARRA ESTRIADA

CÓDIGO	DESCRIPCIÓN	MEDIDA EXTREMO	LARGO MM
52	BARRA ESTRIADA	1 3/8 Z6	3000





## YUGOS

### YUGO TRILOBULAR HEMBRA

CÓDIGO	DESCRIPCIÓN	CATEGORIA
633 OG	YUGO TRILOBULAR HEMBRA	1
634 OG	YUGO TRILOBULAR HEMBRA	2
636 OG	YUGO TRILOBULAR HEMBRA	3
637 OG	YUGO TRILOBULAR HEMBRA	4
639 OG	YUGO TRILOBULAR HEMBRA	5
598 OG	YUGO TRILOBULAR HEMBRA	6
830 OG	YUGO TRILOBULAR HEMBRA OLD	7
600 OG	YUGO TRILOBULAR HEMBRA NEW	7
643	YUGO TRILOBULAR HEMBRA OLD	8
642 OG	YUGO TRILOBULAR HEMBRA NEW	8
3569 OG	YUGO HEMBRA	9
3570 OG	YUGO HEMBRA	10



YUGO ESTRIADO

CÓDIGO	DESCRIPCIÓN	CATEGORIA	PERFIL
570 OG	YUGO ESTRIADO	1	
622 OG	YUGO ESTRIADO	2	
829 OG	YUGO ESTRIADO	3	
603 OG	YUGO ESTRIADO	4	
619 OG	YUGO ESTRIADO	5	
597 OG	YUGO ESTRIADO	6	1 3/8 Z 6
621 OG	YUGO ESTRIADO OLD	7	
599 OG	YUGO ESTRIADO NEW	7	
610 OG	YUGO ESTRIADO	8	
3561 OG	YUGO ESTRIADO	9	
2075 OG	YUGO ESTRIADO	10	
616 OG	YUGO ESTRIADO	6	
613 OG	YUGO ESTRIADO	8	1 3/4 Z 6
3564 OG	YUGO ESTRIADO	9	
2077 OG	YUGO ESTRIADO	10	
588	YUGO ESTRIADO	4	
977 OG	YUGO ESTRIADO	5	
2699 OG	YUGO ESTRIADO	6	1 3/8 Z 21
3263 OG	YUGO ESTRIADO NEW	7	
612 OG	YUGO ESTRIADO	8	
3562 OG	YUGO ESTRIADO	9	
2076 OG	YUGO ESTRIADO	10	
620 OG	YUGO ESTRIADO	6	
611 OG	YUGO ESTRIADO	8	1 3/4 Z 20
2078 OG	YUGO ESTRIADO	10	



## YUGOS



### YUGO ESTRIADO

CÓDIGO	DESCRIPCIÓN	CATEGORIA	PERFIL
676	YUGO ESTRIADO	6	12 DIENTES

### YUGO LISO

CÓDIGO	DESCRIPCIÓN	CATEGORIA	A mm	F mm
5830G, 3251	YUGO LISO	1	1"	8
6490G	YUGO LISO		1 3/16	10
7480G, 3252	YUGO LISO		1 1/4	10
853	YUGO LISO	2	1 3/16	8
6600G	YUGO LISO	3	1 3/16	10
38920G	YUGO LISO	4	1 3/16	10
31250G, 38940G	YUGO LISO		1 1/4	10
594, 6550G	YUGO LISO		1 3/8	13
973 OG, 3893 OG	YUGO LISO	5	1 3/8	13
774 OG	YUGO LISO		1 5/8	13
657 OG	YUGO LISO		1 5/8	10
664	YUGO LISO		1 1/2	3/8
750 OG	YUGO LISO	6	1 3/8	13
1583	YUGO LISO		1 5/8	10
688	YUGO LISO		1 3/4	10
3574 OG	YUGO LISO		1 15/16	10
607	YUGO LISO NEW	7	1 3/8	10
2774, 4023	YUGO LISO NEW		1 5/8	10
3573 OG, 4022	YUGO LISO NEW		1 15/16	10
2700	YUGO LISO	8	2	13
6650G	YUGO LISO		1 3/4	10

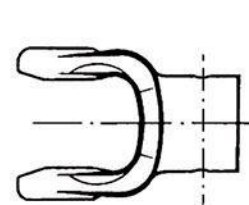



## YUGOS



### YUGO ESTRIADO

CÓDIGO	DESCRIPCIÓN	CATEGORIA	PERFIL
676	YUGO ESTRIADO	6	12 DIENTES

### YUGO LISO

CÓDIGO	DESCRIPCIÓN	CATEGORIA	A mm	F mm
5830G, 3251	YUGO LISO	1	1"	8
6490G	YUGO LISO		1 3/16	10
7480G, 3252	YUGO LISO		1 1/4	10
853	YUGO LISO	2	1 3/16	8
6600G	YUGO LISO	3	1 3/16	10
38920G	YUGO LISO	4	1 3/16	10
31250G, 38940G	YUGO LISO		1 1/4	10
594, 6550G	YUGO LISO		1 3/8	13
973 OG, 3893 OG	YUGO LISO	5	1 3/8	13
774 OG	YUGO LISO		1 5/8	13
657 OG	YUGO LISO		1 5/8	10
664	YUGO LISO		1 1/2	3/8
750 OG	YUGO LISO	6	1 3/8	13
1583	YUGO LISO		1 5/8	10
688	YUGO LISO		1 3/4	10
3574 OG	YUGO LISO		1 15/16	10
607	YUGO LISO NEW	7	1 3/8	10
2774, 4023	YUGO LISO NEW		1 5/8	10
3573 OG, 4022	YUGO LISO NEW		1 15/16	10
2700	YUGO LISO	8	2	13
6650G	YUGO LISO		1 3/4	10

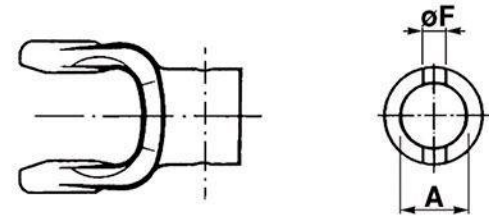

## YUGOS

### YUGO LISO CON TORNILLO

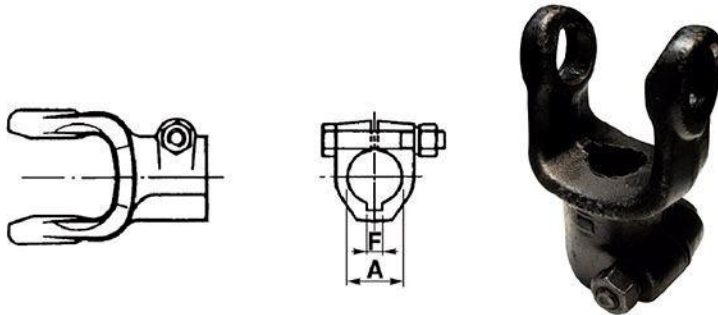

CÓDIGO	CATEGORIA	A MM	F MM
90	2	1 <sup>3</sup> / <sub>16</sub>	8
772	4	1 <sup>3</sup> / <sub>16</sub>	8

### YUGO LIMÓN

CÓDIGO	DESCRIPCIÓN	CATEGORIA
680 OG	YUGO TIPO LIMÓN MACHO	1
645 OG	YUGO TIPO LIMÓN MACHO	4
3420OG	YUGO TIPO LIMÓN MACHO	5-6
644 OG	YUGO TIPO LIMÓN HEMBRA	1
1205 OG	YUGO TIPO LIMÓN HEMBRA	4
3421OG	YUGO TIPO LIMÓN HEMBRA	5-6



### YUGO ESTRELLA

CÓDIGO	DESCRIPCIÓN	CATEGORIA
641OG	YUGO TIPO ESTRELLA HEMBRA	W 2500
3126 OG	YUGO TIPO ESTRELLA HEMBRA	6
678OG	YUGO TIPO ESTRELLA MACHO	W 2500
3127 OG	YUGO TIPO ESTRELLA MACHO	6





## YUGOS

### YUGO HEXAGONAL

CÓDIGO	CATEGORIA	PERFIL
1265	4	1" 1/8
1267	5	1" 1/8
1266	4	1" 1/4
1268	5	1" 1/4

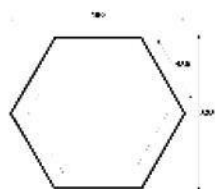

### YUGO S-35

CÓDIGO	DESCRIPCIÓN	CATEGORIA	PERFIL
608	YUGO ESTRIADO	S-35	1" 3/8 Z6
609	YUGO ESTRIADO	S-35	1" 3/8 Z21
590	YUGO CUADRADO	S-35	1" 3/16
589	YUGO CUADRADO	S-36	1" 5/16
705	YUGO LISO	S-35	1" 3/8
681	YUGO REDONDO SOLDABLE	S-35	---
629	YUGO HEXAGONAL	S-35	1" 1/8
628	YUGO HEXAGONAL	S-35	1" 1/4



### YUGO ESTRIADO W - 2400

CÓDIGO	DESCRIPCIÓN	CATEGORIA	PERFIL
617 OG	YUGO ESTRIADO	W-2400	1" 3/8 Z6
2079	YUGO ESTRIADO	W-2400	1" 3/8 Z21
2080	YUGO ESTRIADO	W-2400	1" 3/4 Z20
2081	YUGO ESTRIADO	W-2400	1" 3/4 Z6

### YUGO ESTRIADO W - 2500

CÓDIGO	DESCRIPCIÓN	CATEGORIA	PERFIL
569 OG	YUGO ESTRIADO	W-2500	1" 3/8 Z6
3563 OG	YUGO ESTRIADO	W-2500	1" 3/8 Z21
2083	YUGO ESTRIADO	W-2500	1" 3/4 Z6
3655OG	YUGO ESTRIADO	W-2500	1" 3/4 Z20
3248	YUGO HEMBRA	W-2500	TRILOBULAR

### YUGO S - 2500 / S - 5000

CÓDIGO	DESCRIPCIÓN	CATEGORIA	PERFIL
1122	YUGO ESTRIADO	S-2500 * S-5000	1" 3/8 Z6
1123	YUGO CUADRADO MACHO	S-2500 * S-5000	1" 3/16
1124	YUGO LISO CON CUÑERO	S-2500 * S-5000	1" 3/8
1129	YUGO ESTRIADO DOBLE PULSANTE	S-2500 * S-5000	1" 3/8 Z6
1130	YUGO CUADRADO HEMBRA	S-2500 * S-5000	1" 5/8
3047	YUGO REDONDO C/BARR PASADO DE 1/2 13MM	S-2500 * S-5000	1" 3/4 Z6 1" 3/8

### YUGO S - 2000 / S - 5200

CÓDIGO	DESCRIPCIÓN	CATEGORIA	PERFIL
1125	YUGO ESTRIADO	S-2000 * S-5200	1" 3/8 Z6
1126	YUGO CUADRADO MACHO	S-2000 * S-5200	1" 3/16
1127	YUGO CUADRADO HEMBRA	S-2000 * S-5200	1" 29/64
1128	YUGO LISO CON OPRESOR	S-2000 * S-5200	1" 3/8
684	YUGO LISO CON OPRESOR	S-2000 * S-5200	1" 3/8



## EMBRAGUES

### DISCO DE EMBRAGUE

CÓDIGO	MEDIDA D mm	MEDIDA d mm	MEDIDA s mm
245 OG	160	97,5	3,5
246 OG	140	85,5	3,5
247	152,5	91,5	3,2
244	139	82,5	3,5



### YUGO CON TORNILLO BULÓN

CÓDIGO	MEDIDA	CAT
604	1 3/8 Z6	5
682	1 3/8 Z6	6



### RUEDA LIBRE UNIVERSAL

CÓDIGO	DESCRIPCIÓN	HEMBRA	MACHO
3113 OG	RUEDA LIBRE TORQUE 2400 NM	1 3/8 Z6	1 3/8 Z6
3114 OG	RUEDA LIBRE TORQUE 3500 NM	1 3/8 Z6	1 3/8 Z6



### RUEDA LIBRE

CÓDIGO	MEDIDA	CATEGORÍA
487 OG	1 3/8 Z6	4
862 OG	1 3/8 Z6	5
863 OG	1 3/8 Z6	6
865	1 3/8 Z6	8





## ADAPTADORES Y OTROS

### YUGO LIMITADOR GIRO AMBOS LADOS

CÓDIGO	MEDIDA	CAT
646	1 3/8 Z6	5
647	1 3/8 Z21	4
648	1 3/8 Z21	5



### JUNTA CARDÁN DOBLE PULSANTE

CÓDIGO	MEDIDA	CATEGORIA
331	1 3/8 Z6	1
332	1 3/8 Z6	2

### ADAPTADOR CON TORNILLO

CÓDIGO	MEDIDA EXTERNO	MEDIDA INTERNO	MEDIDA mm
423	1 3/8 Z6	1 3/8 Z6	150



### ADAPTADOR PARA TOMA DE FUERZA CON PULSANTE



CÓDIGO	MEDIDA EXTERNO	MEDIDA INTERNO	LARGO mm
1 0 OG	1 3/8 Z6	1 3/8 Z6	150
90 OGG	1 3/8 Z6	1 3/8 Z21	150
768 OG	1 3/8 Z6	1 3/4 Z20	165
11 OGG	1 3/8 Z21	1 3/8 Z6	150
432	1 3/4 Z6	1 3/8 Z6	160

## ADAPTADORES Y OTROS

### ADAPTADOR ESTRIADO

CÓDIGO	MEDIDA EXTERNO	LARGO MM
85 OG	1 3/8 Z6	80
120 OG	1 3/8 Z6	120



### BUJE S-35

CÓDIGO	DESCRIPCIÓN	MEDIDA
87	BUJE CUADRADO S-35	1" 3/16



### EJE Y ADAPTADOR

CÓDIGO	FIGURA	DESCRIPCIÓN	MEDIDA EXTERNO	LARGO MM
54	1	EJE ESTRIADO C/BRIDA 6 ORIFICIOS PARA BOMBA	1 3/8 Z6	90
944	2	ADAPTADOR HEMBRA c/BRIDA 3 ORIFICIOS PARA BOMBA	1 3/8 Z6	80



FIG. 1



FIG. 2

### EXHIBIDOR

CÓDIGO	DESCRIPCIÓN	MEDIDA
2989	EXHIBIDOR DE FLECHAS CARDAN	1" 3/16



### FUNDA PARA FLECHA CARDÁN

CÓDIGO	CAT
312A	4
3636OG	5







**TRANSMISIONES**



# TRANSMISIONES

## TRANSMISIONES

CÓDIGO	FIGURA	DESCRIPCIÓN	HP	RELACIÓN
3494	1	TRANSMISIÓN LISA	40	1: 1,46
1623	1	TRANSMISIÓN ESTRIADA	40	1: 1,46
3600	2	TRANSMISIÓN CORTADORA LATERAL	90	1:3
2443	2	TRANSMISIÓN CORTADORA 2.20 MTS	90	1: 3
2325	2	TRANSMISIÓN PARA ROTOVATOR	100	1: 3
2551 OG	4	TRANSMISIÓN	50	1:1,30
2552	5	TRANSMISIÓN	15	1:1
2553	6	TRANSMISIÓN T 1" 3/4	90	1:1
2553 OG	6	TRANSMISIÓN T 1" 3/8	90	1:1
3364 OG	7	TRANSMISIÓN OG90 1" 3/4 Z20	90	1: 1,46
1163	8	TRANSMISIÓN ESTRIADA OG 85	85	1: 1,46
2787	8	TRANSMISIÓN EST 1 3/8 OG 75	75	1: 1,46
3635 OG	8	TRANSMISIÓN	125	1:1,46
833 OG	9	TRANSMISIÓN EN ANGULO	10	1: 1
540	10	TRANSMISIÓN MAICERA	---	---
3425 OG	8	TRANSMISIÓN LISA 13/8 OG 75	75	1: 1,46
3204	11	MULTIPLICADOR EJE PASANTE 1:3 PARA GR2 Y GR3 COMPLETO	50	1: 3
4042OG	12	TRANSMISIÓN CHICA PARA TURBINA	30	1:3.5/1:4.5
3947OG	13	TRANSMISIÓN GRANDE PARA TURBINA	55	1:3.5/1:4.5
4049OG	14	TRANSMISIÓN OG 200 1" 3/4 Z 20	200	1:1.32



FIG.1



FIG.2



FIG.3



FIG.4



FIG.5



FIG.6



FIG.7



FIG.8



FIG.9



FIG.10



FIG.11



FIG.12



FIG.13



FIG.14

## REDUCTOR RT

CÓDIGO	FIGURA	DESCRIPCIÓN
2390	1	REDUCTOR TIPO RT 50 EJE 35
2391	2	REDUCTOR TIPO RT 45 EJE 45
2392	3	REDUCTOR TIPO RT 200 EJE 35
2393	4	REDUCTOR TIPO RT 400 EJE 35
2394	5	REDUCTOR TIPO RT 160 EJE 35



FIG.1



FIG.2



FIG.3



FIG.4



FIG.5

## REFACCIONES DE TRANSMISIÓN 60 HP

CÓDIGO	DESCRIPCIÓN
116N	CARCAZA 60HP
219N	CUÑAS PARA TRANS 60HP
269N	ENGRANE CHICO TRANS 60HP
272N	ENGRANE GRANDE PARA TRANS 60HP
298AN	FLECHA CÓNICA 60HP
299N	FLECHA D ENT ESTRIADA 60HP
300N	FLECHA D ENTRADA LISA 60HP
322N	GRASERA RESPIRADERO PARA TRANSMISIÓN 60HP
472N	RETÉN INFERIOR 500488 PARA TRANS 60HP
475N	RETÉN SUPERIOR 9410 PARA TRANSM 60HP
480N	BALERO INFERIOR 60HP 32206
481	BALERO SUPERIOR 60HP 32207
482N	RONDANA DE 1/2
483N	RONDANA PARA TORNILLO 3/8
520N	TAPA INFERIOR 60 HP



## REFACCIONES DE TRANSMISIÓN 60 HP

CÓDIGO	DESCRIPCIÓN
527N	TAPA SUPERIOR 60HP
529N	TAPÓN CHICO PARA TRANS 60HP 1/8
532N	TAPÓN GRANDE PARA TRANS 60HP 1/4
536N	TORNILLO PARA TRANS 60HP 1/2
537N	TORNILLO PARA TRANS 60HP 3/8
564N	TUERCA CASTILLO 60HP
44A	BALERO PARA TRANSMISIÓN 60 HP
165AN	COPLÉ 60HP
263N	EMPAQUE CHICO 60HP
264N	EMPAQUE GRANDE 60HP
352N	LAINA 60HP
43N	BALERO 25590
503A	SEPARADOR 60HP

## REFACCIONES DE TRANSMISIÓN OG75-OG85

CÓDIGO	DESCRIPCIÓN
3433OG	BALERO CHICO PARA TRANSM OG75 LM603049
3431OG	BALERO GRANDE PARA TRANSM OG75 FJ368
2795OG	ENGRANE CHICO 19D/13F TRANSM OG75
2872OG	ENGRANE GRANDE 19D/14F TRANSM OG75
3435OG	RETÉN TAPA CH P/OG75 68X46X11MM
3434OG	RETÉN TAPA GDE P/OG75 60X35X8MM
3428OG	TAPA GDE PARA TRANS OG75
1278	TORNILLOS PARA TAPA CH OG75
1279	TORNILLOS PARA TAPA GDE OG75
1280	SEPARADOR OG75
1281	CARCAZA PARA TRANSMISIÓN OG75
2796	FLECHA ENTRADA OG75
2797	FLECHA SALIDA OG75
1284	TAPÓN RESPIRADERO PARA TRANSM OG-75
1304OG	TUERCA CASTILLO PARA OG75
1694	TORNILLO P/OG 75
1695	LAINA PARA OG75
2592OG	COPLÉ PARA TRANSMISIÓN OG75







**HIDROLAVADORAS**



## HIDROLAVADORAS

### HIDROLAVADORA 110 V AR142

CÓDIGO	2439
MODELO	AR142
BAR	120
PSI	1750
IT/H	370
GPH	98
KW	1,4
RPM	3400
V	230
KG	7,5



### HIDROLAVADORA 770 L/T TRIFAC797

CÓDIGO	2132
MODELO	AR797
PSI	2610
IT/H	760
GPH	190
V	230
KG	43



### HIDROLAVADORA 110 AR388

CÓDIGO	2437
MODELO	AR388
BAR	130
PSI	1900
IT/H	370
GPH	98
KW	1,7
RPM	3400
V	230
KG	10,4



### HIDROLAVADORA 110V AR 497

CÓDIGO	2438
MODELO	AR490
BAR	140
PSI	2050
IT/H	420
GPH	111
KW	2,1
RPM	2800
V	230
KG	18,5



### HIDROLAVADORA AR 590 220 V

CÓDIGO	2105
MODELO	AR590
BAR	160
PSI	2300
IT/H	600
GPH	159
KW	2,8
RPM	2800
V	230
KG	21,5



## COMPLEMENTOS HIDROLAVADORAS

### HIDROLAVADORAS CON MOTOR A GASOLINA

CÓDIGO	FIGURA	DESCRIPCIÓN
1641	1	HIDROLAVADORA 150 B L/H 6.5 HP
2322	2	HIDROLAVADORA 9.0 HP MOTOR GASOLINA 220 BAR



### BOMBA COMPLETA

CÓDIGO	DESCRIPCIÓN
2960	BOMBA COMPLETA PARA HIDROLAVADORA 150B 600 L/H 6.5HP
2966	BOMBA PARA HIDROLAVADORA 9HP 220B

### ACCESORIOS

CÓDIGO	FIGURA	DESCRIPCIÓN
3612	1	MANGUERA PARA PISTOLA HIDROLAVADORA 6.5HP GAS
3613	2	PISTOLA HIDROLAVADORA 6.5 GASOLINA
3614	3	LANZA HIDROLAVADORA 65HP GAS



FIG.1



FIG.2



FIG.3



### PISTOLA

CÓDIGO	DESCRIPCIÓN	TEMP. MAX/°C	CAPACIDAD LT	PRESION MAX.
2104	PISTOLA PARA HIDROLAVADORA ALTA PRESION	150°	40	320



### LANZA PARA HIDROLAVADORA



CÓDIGO	TEMP. MAX/°C	CAPACIDAD LT	PRESION MAX.	PESO GR	ENTRADAS	LARGO MM
2070	150°	40	250	520	1/4 M-1/4 H	900
2071	150°	40	280	770	1/4 M-1/4 H	1200

### BOQUILLA ROSCADA

CÓDIGO	DESCRIPCIÓN
2667	BOQUILLA HIDROLAVADORA 1/4- 0.04MM
2668	BOQUILLA HIDROLAVADORA 1/4-0.45MM





## COMPLEMENTOS HIDROLAVADORAS

### BOQUILLA ENCHUFE RAPIDO

CÓDIGO	FIGURA	DESCRIPCION
2962-2956	1	BOQUILLA NEGRA ENCHUFE RÁPIDO
2965-2959	2	BOQUILLA BLANCA ENCHUFE RÁPIDO
2963-2957	3	BOQUILLA ROJA ENCHUFE RÁPIDO
2964-2958	4	BOQUILLA AMARILLA ENCHUFE RÁPIDO



FIG. 1



FIG. 2



FIG. 3



FIG. 4

### BOMBAS

CÓDIGO	FIGURA	DESCRIPCIÓN	L /MIN	BAR	PSI	HP	RPM
73	1	BOMBA RKA 4G30HN HEMBRA	15,1	205	3000	7,5	1750
77N	2	BOMBA XMA 3.5 G22 E	13,2	150	2200	5	1750
78	3	BOMBA XMA 3.5 G22 N	13,2	150	2200	5	1750
79	4	BOMBA XMV 3.5 G25	12,2	170	2500	5,5	3400



FIG. 1



FIG. 2



FIG. 3



FIG. 4

## REFACCIONES

CÓDIGO	DESCRIPCIÓN
338	KIT DE VÁLVULAS BOMBA RKA REF 2864
344	KIT JUEGO PISTONES P/ BOMBA XMA REF 2739
351	KIT VÁLVULAS BOMBA XMA REF 1864
696	KIT 2782 PARA BOMBA ALTA PRESIÓN XW-XWA
335	KIT DE RETENES DE AGUA XMA REF 2741
340	KIT DE VÁLVULAS SXWA REF 2871

CÓDIGO	DESCRIPCIÓN
343	KIT JUEGO DE PISTONES REF 2757
348	KIT RETÉN DE AGUA P/RKA 4G 36/4G30 1857
56	BIELA INTEGRAL BRONCE
58	BIELA XMA622 REF 1780040
703	BIELA DE BRONCE SXWA 7650





**GENERADORES  
MOTOBOMBAS  
COMPRESORES**



## MANGUERA

CÓDIGO	DESCRIPCIÓN
1336	MANGUERA DE AIRE 8X10 DE POLIURETANO



## ENCHUFE

CÓDIGO	DESCRIPCIÓN
1541	ENCHUFE MACHO 1/4



FIG.1



FIG.2

## CONECTOR

CÓDIGO	FIGURA	DESCRIPCIÓN
1337	1	CONECTOR HEMBRA PARA MANGUERA DE AIRE PARA COD.1336
1338	2	CONECTOR MACHO PARA MANGUERA DE AIRE PARA COD. 1336

CÓDIGO	FIGURA	DESCRIPCIÓN
2925	1	ENCHUFE RÁPIDO HEMBRA G1/4
2926	2	ENCHUFE RÁPIDO MACHO G1/4
2927	3	RACOR HEMBRA G1/4
2928	4	RACOR MACHO G1/4
2929	5	RACOR 6MM HEMBRA
2930	6	RACOR 6MM MACHO



FIG.1



FIG.2



FIG.3



FIG.4



FIG.5



FIG.6

## MOTOBOMBAS

### MOTOBOMBA

CÓDIGO	FIGURA	TUBO	ALTURA MT	CAUDAL m <sup>3</sup> /h	DEPOSITO LT	HP
1360	1	1"	7	3	1	1.5
1359	2	1.5"	10	7	1,4	2
1362	3	2"	26	25	3,6	6.5
1361	4	3"	25	38	3,6	6.5
1363	5	4"	25	60	6	9



FIG.1



FIG.2



FIG.3



FIG.4



FIG.5

### MOTOBOMBA ALTA PRESIÓN

CÓDIGO	FIGURA	TUBO	ALTURA MT	CAUDAL m <sup>3</sup> /h	HP
2983	1	1.5"	55	---	5.2
2984	1	2"	65	---	5.5
2985	2	2"	100	---	10
2986	3	3"	80	---	10



FIG.1



FIG.2



FIG.3

## COMPLEMENTOS DE MOTOBOMBAS

### MANGUERA DE SUCCIÓN

CÓDIGO	MEDIDA
34930G	3/4"
31320G	1"
31330G	1 1/4"
31340G	1 1/2"
31350G	2"
31360G	3"
31370G	4"
31380G	6"



### SELLOS MECÁNICOS

CÓDIGO	MEDIDA
3621	1"
3616	1.5"
3617	2"
3618	4"





## MOTORES



### MOTOR COMPLETO FLECHA CILÍNDRICA

CÓDIGO	HP	MM
2474	5.5	19,5
1251	6.5	19,5
1252	9	25,4
1944	13	25,4
2062	15	25,4

### GENERADOR MOTOR DE 4 TIEMPOS

CÓDIGO	FIGURA	VOLT	FREG.	MOTOR HP	SALIDA KW	DEPOSITO LT
2017	1	220	50HZ	13	5	25
2014	2	110	----	2.5	0.9	----



FIG.1



FIG.2

### MOTOSOLDADORA

CÓDIGO	2615	3650
FRECUENCIA	50 HZ	50 HZ
VOLTAJE	220 V	110 V
SALIDA NORMAL	2 KW	2 KW
SALIDA MEDIA	2.5 KW	2.5 KW
RANGO DE POTENCIA (A)	50-190	50-190
ELECTRODO	1.5/6 MM	1.5/6 MM
DIMENS (MM)	675X510X490	675X510X490
PESO	95 KG	95 KG



MOTOR GASOLINA OHV  
MOTOR 420 CC 13 HP  
ARRANQUE ELÉCTRICO  
RUEDAS Y ASA INCLUIDA

## REFACCIONES MOTORES

CÓDIGO	DESCRIPCIÓN
2920	KIT DE JUNTAS 7PC GC120
2921	KIT DE JUNTAS 7PC GC160
2922	KIT DE JUNTAS 7PC GC200
2923	KIT DE JUNTAS 7PC GX240/GX270
2924	KIT DE JUNTAS 7PC GX340/GX390
2894	FILTRO DEL AIRE GX120/160/200
2895	FILTRO DEL AIRE GX240/GX270
2896	FILTRO DEL AIRE GX340/GX390
2897	FILTRO DEL AIRE GX160/GX200
2898	FILTRO DEL AIRE GX240/GX270
2899	FILTRO DEL AIRE GX120/160/200
2900	FILTRO DEL AIRE GX160
2901	FILTRO DEL AIRE GX270/GX390
2967	ARRANCADOR DEL MOTOR
2881	ARRANQUE COMPLETO GX160/GX200
2882	ARRANQUE COMPLETO GX240/GX270
2883	ARRANQUE COMPLETO GX340/GX390
2884	MANIJA ARRANCADOR GX160/GX200
2885	MANIJA ARRANCADOR GX240/GX270
2886	MANIJA ARRANCADOR GX340/GX390
2916	BOBINA ARRANQUE GX120 GX200
2917	BOBINA ARRANQUE GX240 GX270
2918	BOBINA ARRANQUE GX340 GX390
2874	JUNTA CABEZAL GX120
2875	JUNTA CABEZAL GX160
2876	JUNTA CABEZAL GX200

CÓDIGO	DESCRIPCIÓN
2877	JUNTA CABEZAL GX390
2907	DEPÓSITO COMPLETO GX120
2908	DEPÓSITO COMPLETO GX160/GX200
2909	DEPÓSITO COMPLETO GX270
2910	DEPÓSITO COMPLETO GX390
2878	GUÍA CABEZAL VÁLVULAS G120
2879	GUÍA CABEZAL VÁLVULAS GX160/200
2880	GUÍA CABEZAL VÁLVULAS GX240/390
2887	CARBURADOR GX120
2888	CARBURADOR GX160
2889	CARBURADOR GX200
2890	CARBURADOR GX240
2891	CARBURADOR GX270
2892	CARBURADOR GX340
2893	CARBURADOR GX390
2902	ESCAPE COMPLETO GX120
2903	ESCAPE COMPLETO GX160
2904	ESCAPE COMPLETO GX200
2905	ESCAPE COMPLETO REDONDO GX270
2906	ESCAPE COMPLETO GX340/GX390
2911	TAPÓN DEPÓSITO DE METAL GX120
2912	TAPÓN DEPÓSITO DE METAL GX160/GX200
2913	TAPÓN DEPÓSITO DE METAL GX140 GX390
2914	TAPÓN DEPÓSITO DE PLÁSTICO GX120 GX390
2915	SALIDA DEPÓSITO DE COMBUSTIBLE GX120 GX390
2919	PIPA PARA GX120 GX390





**ASISTENCIA A  
TALLER Y  
ACCESORIOS  
DIESEL**



## ASISTENCIA A TALLER Y LUBRICANTES

### CAJAS DE HERRAMIENTA

CÓDIGO	FIGURA	DESCRIPCIÓN	MEDIDA MM	PESO KG	PISOS
1394	1	CAJA PARA TRACTOR	360 X150 X115	1,5	1
1395	2	CAJA PARA TRACTOR STANDARD 1	525 X200 X195	4	1
1396	3	CAJA PARA TRACTOR STANDARD 2	450 X 200 X197	3,3	2
1397	4	CAJA PARA TRACTOR PRO 1	495 X 200 X290	5,5	2
1398	5	CAJA PARA TRACTOR PRO 2	520 X 218 X250	6	2



FIG.1



FIG.2



FIG.3



FIG.4



FIG.5

### CARRO DE HERRAMIENTA

CÓDIGO	FIGURA	DESCRIPCIÓN	MÓDULO SUP. MM	MÓDULO INF. MM
1399	1	CARRO DE HERRAMIENTA BLACK COMPLETO 7	616X260X340	616 X 330 X 658
1400	2	CARRO DE HERRAMIENTA BLACK COMPLETO 3	705X370X830	----
2788	3	CARRO DE HERRAMIENTAS CON HERRAMINETA	----	----



FIG.1



FIG.2



FIG.3



### MESA DE LAVADO

CÓDIGO	FIGURA	DESCRIPCIÓN	MEDIDA MM
1365	1	MESA DE LAVADO CON ELECTROBOMBA CHICA 20	790 X 550 X320
1401	2	MESA DE LAVADO CON ELECTROBOMBA GRANDE 40	1140 X 550 X350
2611	2	MESA CON ELECTROBOMBA 110 V	1140 X 550 X350



FIG.1



FIG.2

### PRENSA HIDRÁULICA

CÓDIGO	TONELADAS
1391	5



### GATO HIDRÁULICO

CÓDIGO	TONELADAS
1369	2
1370	5
1372	12
1374	50
2832	5
2834	12



### GATO CARRETILLA

CÓDIGO	DESCRIPCIÓN	TONELADAS
1403	GATO CARRETILLA PROFESIONAL	5



## ASISTENCIA A TALLER

### TRIPODE

CÓDIGO	FIGURA	DESCRIPCIÓN	TONELADAS
1376	1	TRIPODE PROFESIONAL	12
1375	2	TRIPODE	6
1367	2	TRIPODE	3



### COMBO SET

CÓDIGO	DESCRIPCIÓN	INCLUYE
1379	COMBO SET	* 2 TRIPODES DE 2 TON * 1 GATO CARRETILLA 2 TON * 1 CAMILLA PREGABLE



### CAMILLA

CÓDIGO	DESCRIPCIÓN	MEDIDA MM
1388	CAMILLA PLEGABLE	930 X 440 X 105



### MESA ELEVADORA

CÓDIGO	DESCRIPCIÓN
1404	MESA ELEVADORA PARA 500 KG ELEVACION 900 MM



### GATO DOBLE RUEDA

CÓDIGO	DESCRIPCIÓN	HORQUILLA MM
2061	GATO DOBLE RUEDA 1.2 TON	1270 X 990 X 1340





## ASISTENCIA A TALLER

### KIT AEROGRAFO

CÓDIGO	DESCRIPCIÓN	INCLUYE
1355	KIT AERÓGRAFO SERIE 5	<ul style="list-style-type: none"> <li>* PISTOLA DE LAVADO CON DEPÓSITO</li> <li>* PISTOLA AERÓGRAFO CON DEPÓSITO</li> <li>* PISTOLA DE SOPLADO</li> <li>* PISTOLA CON MANÓMETRO</li> <li>* TUBO ESPECIAL</li> </ul>



### POLIPASTO ELECTRICO

CÓDIGO	DESCRIPCIÓN
1384	POLIPASTO ELÉCTRICO 1000 KG 12V



### GATO SOPORTE DE MOTORES /TRANSMISIONES

CÓDIGO	TONELADAS
1368	0,3



### POLIPASTOS

CÓDIGO	DESCRIPCIÓN
1380	POLIPASTO MANUAL 500 KG
1381	POLIPASTO MANUAL 1000 KG

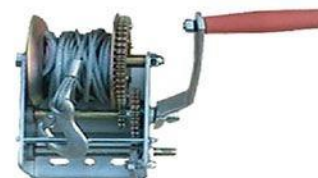

### GRÚA PLEGABLE

CÓDIGO	DESCRIPCIÓN	TONELADAS
1596	GRÚA PLEGABLE	1



## ASISTENCIA A TALLER

### JUEGOS DE LLAVES

CÓDIGO	FIGURA	DESCRIPCIÓN
2732	1	MALETÍN 17 LLAVES
2733	2	MALETÍN 12 LLAVES
2735	3	MATETÍN ALUM 17 LLAVES



FIG.1



FIG.2



FIG.3

### SOLDADORA



CÓDIGO	2555
FRECUENCIA	50 HZ
TENSION	48 V
CORRIENTE IP	60/200A
CAPACIDAD NOMINAL	11,2 KW
ELECTRODO	2/4 MM
PESO	22,5 KG

### TALADRO / PULIDORA

CÓDIGO	FIGURA	DESCRIPCIÓN	REVOL.	VOLT	HZ
3187	1	TALADRO	70	120	60
3188	2	PULIDORA	1800	120	60



FIG.1



FIG.2



## ASISTENCIA A TALLER

### DESTORNILLADOR

CÓDIGO	DESCRIPCIÓN
3156	DESTORNILLADOR



### TANQUES DE PLÁSTICO

CÓDIGO	LT
1031	5
1032	10
1033	20



### SPRAY

CÓDIGO	DESCRIPCIÓN	DATOS TECNICOS	CAPACIDAD ML
321	SPRAY PARA CADENA	GRASA	400
504	SPRAY AFLOJA TUERCAS	-----	400
506	GRASA EN SPRAY PARA ENGRANAJES	LÍQUIDO	400



### ARANDELA METALBUNA

CÓDIGO	MEDIDA	MEDIDA
1922	1/4"	13.7X20.7
1838	3/8"	17.25X23.95
1839	1/2"	21.50X28.70
1923	3/4"	27.05X35.05
1924	1"	33.85X42.95



### ABRAZADERAS ANTIVIBRACIÓN

CÓDIGO	MEDIDA
2065	6 MM
1955	10 MM



## ENGRASE

### BOMBAS DE ENGRASE

CÓDIGO	FIGURA	DESCRIPCIÓN	CAPACIDAD KG
3409 OG	2	BOMBA DE ENGRASE MANUAL	15
3411 OG	2	BOMBA DE ENGRASE MANUAL	20



### BOQUILLA

CÓDIGO	DESCRIPCIÓN
163A	BOQUILLA PARA ENGRASADORA



### INYECTOR GRASA

CÓDIGO	FIGURA	DESCRIPCIÓN	CAPACIDAD GR
1330	1	BOMBA ENGRASE MANUAL CAT	600
1331	2	BOMBA ENGRASE MANUAL ZEPPELIN	600
65	3	BOMBA ENGRASE MANUAL	400
66	4	BOMBA ENGRASE MANUAL CON PISTOLA	500
67	3	BOMBA ENGRASE MANUAL	600
1929	5	BOMBA DE ENGRASE NEUMÁTICO	600
406	6	BOMBA DE ENGRASE DE BATERIAL RECARGABLE	400
2323	7	BOMBA DE ENGRASE NEUMÁTICO	600



FIG.1



FIG.2



FIG.3



FIG.4



FIG.5



FIG.6



FIG.7



## ENGRASE

CÓDIGO	FIGURA	DESCRIPCIÓN
3029	1	TAPA PARA BIDÓN DE ACEITE
3030	2	MEMBRANA PARA BIDÓN
3031	3	CARRO PARA BIDÓN 20 KG
2544	4	EXTRACTOR NEUMÁTICO DE ACEITE
2545	5	CARRO CON KIT PARA BIDÓN 180-200 LTS



FIG.1



FIG.2



FIG.3



FIG.4



FIG.5

### BOMBAS

CÓDIGO	FIGURA	DESCRIPCIÓN	CAPACIDAD KG
2955	2	BOMBA DE ENGRASE A PEDAL	12



CÓDIGO	FIGURA	DESCRIPCIÓN
3028	1	BOMBA DE GRASA PARA CARRO BIDÓN 50:1 3-8 B37
3032	2	VÁLVULA DE CONTROL DE GRASA PARA CARRO BIDÓN
3033	3	MANGUERA PARA GRASA DE CARRO BIDÓN 1/4" -1/4" 8M



FIG.1



FIG.2



FIG.3

## DIESEL

### PISTOLA

CÓDIGO	FIGURA	DESCRIPCIÓN
766	1	PISTOLA TRASVASE DE CARBURANTE
1932	2	PISTOLA TRASVASE DE CARBURANTE AUTOMÁTICA
38490G	3	PISTOLA AUTOMÁTICA DIESEL CON CUENTALITROS



FIG.1



FIG.2



FIG.3

## DIESEL

### MANGUERA



CÓDIGO	DESCRIPCIÓN	PULGADAS	DIÁMETRO INTERIOR	DIÁMETRO EXTERIOR	PRESIÓN BAR
767	MANGUERA HIDRÁULICA CARBURANTE	3/4	19 MM	27 MM	10
2045	MANGUERA PVC CON RACOR ( 2 MTS)	3/4	19 MM	27 MM	----
2046	MANGUERA PVC SIN RACOR ( 4 MTS)	----	----	----	----
2047	MANGUERA CARBURANTE CON RACOR ( 4MTS)	----	----	----	----
1137	MANGUERA HIDRÁULICA TIPO CARBURANTE 19x27 BAJA PRESIÓN	3/4	----	----	----

### FILTRO

CÓDIGO	FIGURA	DESCRIPCIÓN	CAPACIDAD LT X MIN
296	1	FILTRO SEPARADOR DE AGUA	70
1426	2	FILTRO SEPARADOR DE AGUA / COMBO	70
2041	3	FILTRO CABEZAL 1" CORTO	50
2042	3	FILTRO CABEZAL 1" LARGO	70
2043	4	FILTRO SEPARADOR DE AGUA COMPLETO	70
2459	5	FILTRO MF 6LD260 REF. 5496.071	---



FIG.1



FIG.2



FIG.3



FIG.4



FIG.5

### BASE PARA FILTRO

CÓDIGO	DESCRIPCIÓN
2044	BASE PARA FILTRO



### EQUIPOS TRASVASE

CÓDIGO	FIGURA	DESCRIPCIÓN	VOLT	CAPACIDAD LT X MIN	CICLO DE FUNCIONAMIENTO	PESO KG
1339OG	2	BOMBA DE TRASVASE DIESEL	12	38	30 MIN	3.4
2034OG	1	BOMBA TRASVASE DIESEL	12	57	30 MIN	8
2035OG	3	BOMBA TRASVASE DIESEL CON CUENTALITROS	12	75	30 MIN	16
1845	4	ELECTROBOMBA DIESEL 60 L/M 220V	---	---	----	----
4030OG	5	BOMBA TRASVASE DIESEL 12V 100 LT/MIN	12	100	30 MIN	15



FIG.1



FIG.2



FIG.3



FIG.4



FIG.5



## DIESEL



### CUENTA LITROS

CÓDIGO	FIGURA	DESCRIPCIÓN	CAPACIDAD LT X MIN	PRESION BAR	PESO KG
1933 OG	2	CUENTA LITROS ALUMINIO	20-120	10	2,00



### ENROLLADOR PARA MANGUERA

CÓDIGO	DESCRIPCIÓN	METROS
3844 OG	ENROLLADOR CON MANGUERA PARA DIESEL RETROCESO AUTOMÁTICO	15

### CONEXIONES RÁPIDAS PARA DIESEL

CÓDIGO	DESCRIPCIÓN	FIGURA
3845 OG	CONEXIÓN RÁPIDA 3/4" HEMBRA DIESEL	1
3846 OG	CONEXIÓN RÁPIDA 1" HEMBRA DIESEL	1
3847 OG	CONEXIÓN RÁPIDA 3/4" MACHO DIESEL	2
3848 OG	CONEXIÓN RÁPIDA 1" MACHO DIESEL	2



FIG.1



FIG.2

## DIESEL

### BOMBA PARA SUMINISTRO DE COMBUSTIBLE

CÓDIGO	1644	3065	39760G
CAPACIDAD	440 LT	400 LT	400 LT
DIMENSIONES	1700 X 820 X 590 MM	1200 X 800 X 785 MM	1150 X 800 X 680 MM
PESO	41 KG	42 KG	39 KG
PESO CON GRUPO DE 12 V	51 KG	52 KG	49 KG
ESPESOR	6.5 MM	6.5 MM	6.5 MM
TAPON DE CARGA DE ALUMINIO	2"	2"	2"
FIG.	1	2	3

- TAPÓN DE SEGURIDAD DE DOBLE VÁLVULA.
- BOMBA DE 12 VOLT.
- CAUDAL DE 45 LTS / MIN.
- PISTOLA AUTOMÁTICA.
- 4 MTS DE CABLE ELÉCTRICO.
- Y PINZA PARA LA CONEXIÓN PARA BATERÍA.
- OPCIONAL CUENTALITROS.



Fig. 1



Fig. 2

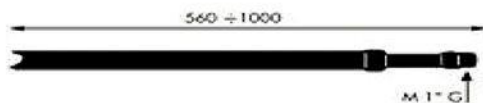

Fig. 3



## TUBO TELESCÓPICO

CÓDIGO	DESCRIPCIÓN	MEDIDA MM
1157	TUBO TELESCÓPICO PLÁSTICO	560- 1000
3591 OG	TUBO TELESCÓPICO ALUMINIO	560-1000



## BOMBA TRASVASE

CÓDIGO	DESCRIPCIÓN	CAPACIDAD LT X MIN	CICLO DE FUNC.
76 OG	BOMBA TRASVASE DE DIESEL	40	100



## KIT CABLE

CÓDIGO	DESCRIPCIÓN
1829	KIT CABLE 4 METROS (12V)







# TIJERAS Y CORTARRAMAS





CÓDIGO	FIGURA	DESCRIPCIÓN	CORTE	CARACTERÍSTICAS		
999	1	TIJERA DE PODA 8"	20MM - 3/4"	MANGO DE ALUMINIO CUCHILLA DE ACERO AL CARBÓN		FIG. 1
1000	2	TIJERA DE PODA 8" 1/2	20MM - 3/4"	MANGO DE ALUMINIO CUCHILLA DE ACERO AL CARBÓN		FIG. 2
3013	3	TIJERA DE PODA 66CM LARGO	CUCHILLA LARGO: 90MM ANCHO: 50MM	CUCHILLA AL CARBÓN MANGO ACERO OVAL AGARRE SUAVE		FIG. 3
3050	4	TIJERA DE PODA ONDULADA HOJA 620MM	CUCHILLA LARGO: 230MM ANCHO: 40MM	MANGO ERGONÓMICO EN ALUMINIO CUCHILLA SUPERIOR EN ACERO AL CARBÓN		FIG. 4
3051	5	TIJERA DE PODA 62CM LARGO	30MM - 1" 3/16	CUCHILLA AL CARBÓN MANGO ACERO OVAL AGARRE SUAVE		FIG. 5
3052	6	TIJERA CORTARRAMAS CON TRINQUETE MANGO ALUMINIO	42MM - 1" 1/2	MANGO EN ALUMINIO ACERO S50C AL CARBÓN		FIG. 6
3053	7	SERRUCHO RETRACTIL 205MM		MANGO ERGONÓMICO Y ANTIDESLIZANTE HOJA DE ACERO AL CARBÓN		FIG. 7
3054	8	SERRUCHO RETRACTIL 170MM		MANGO ERGONÓMICO Y ANTIDESLIZANTE HOJA DE ACERO AL CARBÓN		FIG. 8
3055	9	SERRUCHO RETRACTIL 220MM		MANGO ERGONÓMICO Y ANTIDESLIZANTE HOJA DE ACERO AL CARBÓN		FIG. 9
3056	10	PODADORA CON SIERRA 4 POLEAS		HOJA DE ACERO AL CARBÓN RECUBIERTA CON TEFLÓN ACERO SK5		FIG. 10
3057	11	SERRUCHO PARA ASTA TELESCÓPICA		HOJA DE ACERO AL CARBÓN ACERO SK5		FIG. 11
3058	12	ASTA TELESCÓPICA	LARGO MIN: 1.36 MTS MAX: 2.47 MTS	ASTA TELESCÓPICA EN ALUMINIO		FIG. 12
3099	13	CORTARRAMAS TELESCÓPICA	48MM - 1" 7/8	CUCHILLA SUPERIOR ACERO SK5 CUCHILLA INFERIOR ACERO S50C		FIG. 13

## TIJERAS Y CORTARRAMAS

CÓDIGO	FIGURA	DESCRIPCIÓN	CORTE	CARACTERÍSTICAS
3100	14	CORTARRAMAS TELESCÓPICA PROFESIONAL	48MM - 1" 7/9	CUCHILLA SUPERIOR ACERO SK5 CUCHILLA INFERIOR ACERO S50C
3101	15	SERRUCHO PROFESIONAL 500MM	'-----	HOJA DE ACERO AL CARBÓN ACERO SK5
3107	16	CORTASETOS	CUCHILLA LARGO: 230MM ANCHO: 40MM	CUCHILLA EN ACERO S50C MANGO ALUMINIO TELESCÓPICO
3189	17	CUCHILLO	CUCHILLA LARGO: 69MM	CUCHILLA ACERO AL CARBÓN C70
3190	18	CUCHILLO CURVO	CUCHILLA LARGO: 69MM	CUCHILLA ACERO AL CARBÓN PULIDO

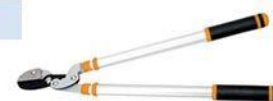

FIG. 14



FIG. 15



FIG. 16



FIG. 17



FIG. 18

### CUCHILLAS PARA TIJERAS NEUMATICAS

CÓDIGO	FIGURA	DESCRIPCIÓN
1345	1	CUCHILLA IZQUIERDA PARA TIJERA NEUMÁTICA
1354	2	CUCHILLA DERECHA PARA TIJERA NEUMÁTICA



FIG. 1



FIG. 2

### TIJERAS NEUMATICAS

CÓDIGO	FIGURA	DESCRIPCIÓN
1939	1	TIJERA NEUMÁTICA
1353	2	TIJERA NEUMÁTICA GATILLO DE SEGURIDAD ASPIRACIÓN DE AIRE 80 L/MIN PESO 0.6 KG 10 BAR APERTURA 35MM



FIG. 1



FIG. 2





# CUCHILLAS Y OTROS



## CUCHILLAS

CÓDIGO	FIGURA	DESCRIPCIÓN	MEDIDA A MM	MEDIDA L MM	MEDIDA E MM
241 OG	1	CUCHILLA SEMIFINO PRISTIANA BCS REF 580.02477.1	50	65	2.58
421 OG	2	CLIPS PARA CUCHILLA BCS REF. 523.02824.0	---	---	---
222	3	DIENTE DOBLE SEMIFINO BCS REF 590.27624	---	---	---
489 OG	4	CUCHILLA TRIANGULAR BCS REF 580.02466.4	75	80	3
463	5	REMACHE PARA CUCHILLAS 5.2X14MM	5,2	14	---
893	5	REMACHE PARA CUCHILLAS 5.2X18MM	5,2	18	---
242	6	DIENTE SIMPLE BCS REF590.27623	---	---	---
694	7	DIENTE DOBLE PARA BARRA EUROPA REF 565.50648	---	---	---
895	5	REMACHE PARA CUCHILLA CABEZA PLANA 5.2X15MM	5,2	15	---
894	5	REMACHE PARA CUCHILLA 5.2X25MM	5,2	25	---
211 OG	8	CUCHILLA TRIANGULAR DIN 80	75	80	2
210 OG	9	CUCHILLA SCHUMACHER 2 ORIFICIOS	80	75	3
240	10	DIENTE DOBLE JD H61954	--	--	--



FIG.1



FIG.2



FIG.3



FIG.4



FIG.5



FIG.6



FIG.7



FIG.8



FIG.9



FIG.10

CÓDIGO	FIGURA	DESCRIPCIÓN	LARGO MM	ANCHO MM	ESPESOR MM	BARRENO MM
209 OG	1	CUCHILLA TIPO POETTINGER	121	50	4	21
198	2	CUCHILLA DERECHA BCS	100	40	3	19
900	2	CUCHILLA IZQUIERDA BCS	100	40	3	19
190 OG	3	CUCHILLA CM-120	105	47	3	21
207 OG	4	CUCHILLA PLANA	96	40	3	19
202 OG	5	CUCHILLA KUHN IZQ CORTA	95	45	3,5	16,25
203 OG	5	CUCHILLA KUHN DER CORTA	95	45	3,5	16,25
194	6	CUCHILLA KUHN IZQ LARGA	116	45	4	18,25
193	6	CUCHILLA KUHN DER LARGA	116	45	4	18,25
196	7	CUCHILLA CURVA IZQ N.H	107	48	4	22,8
195	7	CUCHILLA CURVA DER N.H	107	48	4	22,8



FIG.1



FIG.2



FIG.3



FIG.4



FIG.5



FIG.6



FIG.7



## PORTACUCHILLA SEGADORA

CÓDIGO	FIGURA	DESCRIPCIÓN
419	1	PORTACUCHILLA TIPO FAHR (CUCHILLA PLANA)
414 OG	2	PORTACUCHILLA TIPO ZWEEGER (CUCHILLA CM 120)



FIG.1



FIG.2

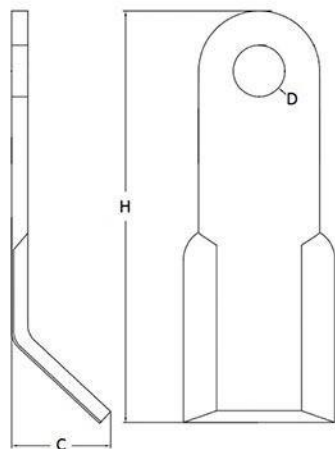

## CUCHILLAS PARA DESMENUZADORA

CÓDIGO	FIGURA	DESCRIPCIÓN	H MM	C MM	D MM
1185	1	CUCHILLA PARA DESMENUZADORA JD 6 SURCOS	148	58	18.5
1189	2	CUCHILLA PARA DESMENUZADORA TIPO FAMAQ	204	50	25.5
189	3	CUCHILLA 390JD	82	42	18.5
191	7	CUCHILLA CHOPPER JD 16-A	197	90	25.5
192	8	CUCHILLA CHOPPER NH	240	66	25.5
3772	9	CUCHILLA CUADRADA DESMENUZADORA JAR	250	68	25.5
3669	10	CUCHILLA DESMENUZADORA JAR	245	60	25.5
3665	11	CUCHILLA RECTA DERECHA JAR	228	0	16.5
3667	11	CUCHILLA RECTA IZQUIERDA JAR	228	0	16.5
3672	12	CUCHILLA LARGA JAR	320	160	12.5
3668	13	CUCHILLA LARGA DESMENUZADORA JAR	210	60	25.5
3773	14	CUCHILLA RECTA DESMENUZADORA JAR	204	0	25.5
4088OG	1	CUCHILLA DESMENUZADORA LIDER 01	125	60	19.5
4089OG	14	CUCHILLA RECTA DESMENUZADORA LIDER 01	125	0	19.5
4090OG	14	CUCHILLA RECTA DESMENUZADORA LIDER 02	195	0	28.5
4091OG	1	CUCHILLA DESMENUZADORA LIDER 02	195	53	28.5
4092OG	14	CUCHILLA RECTA FAMAQ	200	0	25.8
4093OG	2	CUCHILLA DESMENUZADORA LINCCE	130	60	20
4094OG	14	CUCHILLA RECTA DESMENUZADORA LINCCE	130	0	20
275N	4	ESLABON CHICO PARA CUCHILLA 390JD			
320N	5	GRAPA PARA CUCHILLA JD390			



FIG.1



FIG.2



FIG.3



FIG.4



FIG.5



FIG.6



FIG.7



FIG.8



FIG.9



FIG.10



FIG.11



FIG.12



FIG.13



FIG.14



FIG.14

## CUCHILLAS

### CUCHILLAS PARA DESVARADORA

CÓDIGO	FIGURA	DESCRIPCIÓN	LARGO MM	ANCHO MM	ESPESOR MM	BARRENO MM
208	1	CUCHILLA PLANA TIPO FAM	410	75	12	25.4
1186	2	CUCHILLA TIPO Z BARRENO 1"	530	85	12	25.4
1187	2	CUCHILLA TIPO Z 1"1/4 CORTA	530	85	12	32
1188	2	CUCHILLA TIPO Z BARRENO 1 1/4 LARGO	570	85	12	32
204	4	CUCHILLA PARA DESVARADORA JD MX5	550	75	12	38.1
205	4	CUCHILLA PARA DESVARADORA MX7 KIMBALL, F	725	75	12	38.1
206	5	CUCHILLA PARA DESVARADORA TIPO RHINO	725	100	12	38.1
3117	5	CUCHILLA PARA DESVARADORA JD MX5 PESADA 1/2X4"	550	100	12	38.1
3119	6	CUCHILLA PLANA TIPO FAM C/BARRENO 1"5/16	410	75	12	33.33
3120	6	CUCHILLA TIPO SWISSMEX C/BARRENO DE 38MM	410	75	12	38.1
4095OG	2	CUCHILLA TIPO Z FAMAQ BARRENO 1.5"	517	75	12	38.1
4096OG	1	CUCHILLA CORTA DESVARADORA LINCCE	290	75	12	26



### CUCHILLAS PARA ROTOVATOR

CÓDIGO	FIGURA	DESCRIPCIÓN	LARGO CM	BARR CM	ANCHO CM
197	1	CUCHILLA CUADRADA DERECHA MASSANO	22	15.91	7
201	1	CUCHILLA CUADRADA IZQUIERDA MASSANO	22	15.91	7
2556	2	CUCHILLA DERECHA ROTOVATOR	24	12.84	8
2557	2	CUCHILLA IZQUIERDA ROTOVATOR	24	12.84	8
1333	2	CUCHILLA AZADA DERECHA ROTOVATOR	27	12.84	8
1334	2	CUCHILLA AZADA IZQUIERDA ROTOVATOR	27	12.84	8
2548	2	CUCHILLA DERECHA ROTOVATOR	28	14.52	8
2549	2	CUCHILLA IZQUIERDA ROTOVATOR	28	14.52	8
2629	2	CUCHILLA IZQUIERDA ROTOVATOR LIGERO	22	13.00	6
2630	2	CUCHILLA DERECHA ROTOVATOR LIGERO	22	13.00	6
3011	2	CUCHILLA IZQUIERDA PARA ROTOVATOR 1.80 O MENOR	22	15.91	8
3012	2	CUCHILLA DERECHA PARA ROTOVATOR 1.80 O MENOR	22	15.91	8
3017	2	CUCHILLA ROTOVATOR 2.0 2.20 y 3.0 MTS IZQUIERDA	25	15.91	8
3018	2	CUCHILLA ROTOVATOR 2.0 2.20 Y 3.0 MTS DERECHA	25	15.91	8
2844	3	CUCHILLA TIPO MASCHIO 80X8	25	15.91	8
3145	3	CUCHILLA TIPO MASCHIO 80X8 IZQ	25	15.91	8
3661	3	CUCHILLA ROTOVATOR MASCHIO DER.	26	15.91	8
3662	3	CUCHILLA ROTOVATOR MASCHIO IZQ.	26	15.91	8
3760	3	CUCHILLA ROTOVATOR UNIVERSAL DER.	23	14.52	8
3761	3	CUCHILLA ROTOVATOR UNIVERSAL IZQ.	23	14.52	8
4097OG	2	CUCHILLA ROTOVATOR AGRIC 10-C DER	16	12	6
4098OG	2	CUCHILLA ROTOVATOR AGRIC 10-C IZQ	16	12	6
4099OG	2	CUCHILLA ROTOVATOR FAMAQ	16	12.5	7



FIG.1



FIG.2



FIG.3



## CUCHILLA

CÓDIGO	FIGURA	DESCRIPCIÓN
1210	1	CUCHILLA MOTOAZADA DERECHO
1211	1	CUCHILLA MOTOAZADA IZQUIERDO
2152	2	CUCHILLA ROTATORIA A
2151	2	CUCHILLA ROTATORIA B



FIG.1



FIG.2

CÓDIGO	FIGURA	DESCRIPCIÓN
88N	1	BUJE PARA CUCHILLAS
125N	2	CHAVETA 3/16 X 1 1/2 P/TORNILLO3/4*
3098N	3	TORNILLO 3/4 PARA CUCHILLA DE DESVARADORA
563N	4	TUERCA CASTILLO 3/4



FIG.1



FIG.2

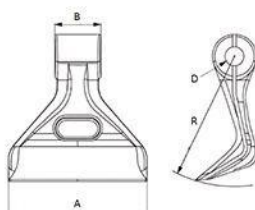

FIG.3



FIG.4

CÓDIGO	DESCRIPCIÓN	D MM	A MM	B MM	B MM
1335, 3472	MARTILLO PARA TRITURADORA 2.2MT	16.5	137	40	95
1937, 3474	MARTILLO PARA TRITURADORA BERTI	20.5	147	54	97
2793, 3473	MARTILLO TIPO SICMA 16,5	16.5	85	40	100
3673	MARTILLO TRITURADORA LIDER 01	20.5	165	70	160
3775	MARTILLO PARA DESMENUZADORA JAR	25.5	120	30	126
4100OG	MARTILLO TRITURADORA LIDER 02	19.5	120	40	110
4101OG	MARTILLO TRITURADORA LIDER 03	25.5	115	51.5	175
4102OG	MARTILLO TRITURADORA LIDER 04	20.5	85	40	100
4103OG	MARTILLO TRITURADORA LINCCE	16.5	104.5	42	119



## CUCHILLAS

### PORTACUCHILLAS

CÓDIGO	FIG.	DESCRIPCIÓN
415N	1	PORTACUCHILLAS PARA DESVARADORA 60 HP
3365OG	1	PORTACUCHILLAS PARA DESVARADORA OG -75
2430N	2	PORTACUCHILLAS DE DISCO PARA DESVARADORA



FIG.1



FIG.2

### TORNILLO

CÓDIGO	DESCRIPCIÓN
3407OG	TORNILLO PARA CUCHILLA DE DESVARADORA
3679OG	TORNILLO CUADRADO PARA CUCHILLA DESVARADORA



FIG.1



FIG.2

### TORNILLO

CÓDIGO	DESCRIPCIÓN
3762	TORNILLO CON TUERCA Y RONDANA PARA MARTILLO BERTI
3763	TORNILLO CON TUERCA Y RONDANA PARA MARTILLO TRITURADORA
3774	TORNILLO CON TUERCA Y RONDANA PARA CUCHILLA ROTOVATOR



### TORNILLO

CÓDIGO	DESCRIPCIÓN
1046	TORNILLO CON TUERCA PARA CUCHILLA LISA

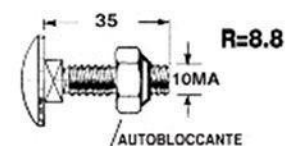

# TORNILLOS

CÓDIGO	FIGURA	DESCRIPCIÓN
92	1	TORNILLO PORTA CUCHILLA BCS
90	2	TORNILLO PORTA CUCHILLA TIPO COMER-GALFRE
758	3	TORNILLO PORTA CUCHILLA FELLA
91	4	TORNILLO PORTA CUCHILLA J.D
538	5	TORNILLO PORTA CUCHILLA KV H.N LARGA
757	6	TORNILLO PORTA CUCHILLA N.H J.D VICON
402	7	TORNILLO PORTA CUCHILLA TRARUPO
404	8	TORNILLO PORTA CUCHILLA BCS
93	9	TORNILLO PORTA CUCHILLA FELLA
844	10	TORNILLO PORTA CUCHILLA KRONE
94	11	TORNILLO PORTA CUCHILLA KUNH CHICA
720	12	TORNILLO PORTA CUCHILLA NIEMEYER
403	13	TORNILLO PORTA CUCHILLA TONUTTI

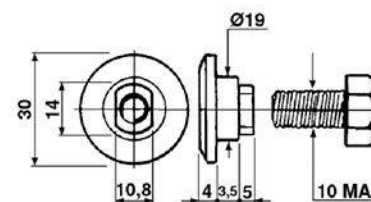

FIG.1

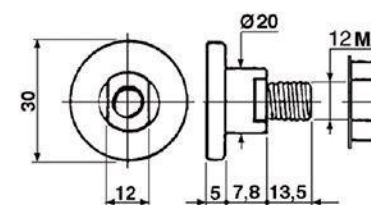

FIG.2

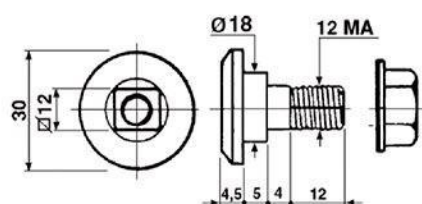

FIG.3

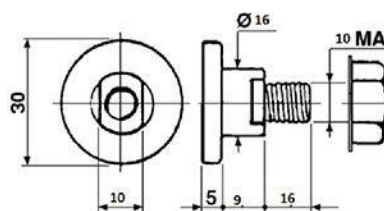

FIG.4

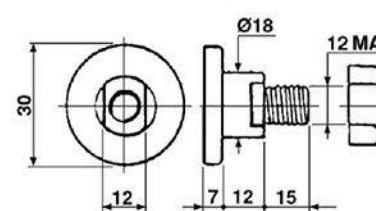

FIG.5

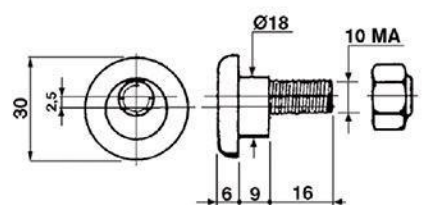

FIG.6

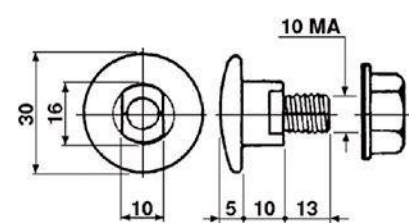

FIG.7

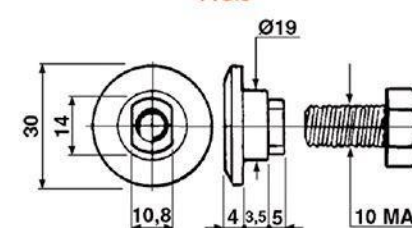

FIG.8

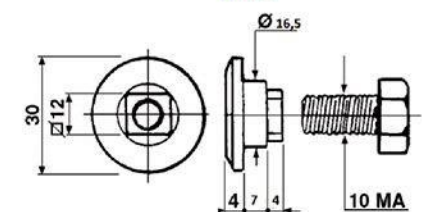

FIG.9

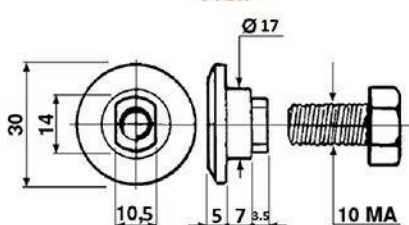

FIG.10

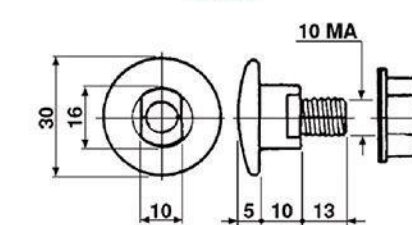

FIG.11

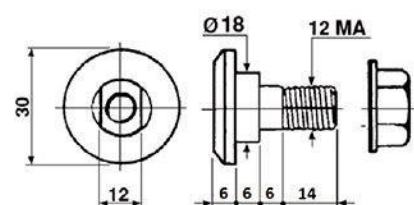

FIG.12

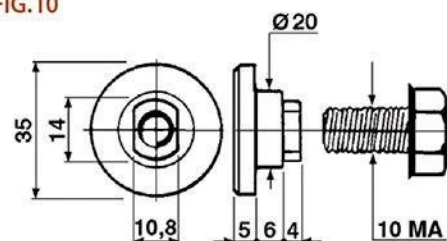

FIG.13



## CUCHILLAS CARRO MEZCLADOR

CÓDIGO	DESCRIPCIÓN	FIG
1190	CUCHILLA CARRO MEZCLADOR 560X200	1
3663	CUCHILLA DENTADA CARRO MEZCLADOR DER	2
3664	CUCHILLA DENTADA CARRO MEZCLADOR IZQ	2
3764	CUCHILLA CARRO MEZCLADOR CM-1 IZQ - DER	3
3765	CUCHILLA CARRO MEZCLADOR MEDIA LUNA ST-4	4
3766	CUCHILLA CARRO MEZCLADOR MEDIA LUNA DENTADA	4
3767	CUCHILLA CARRO MEZCLADOR PEQUEÑA DX-SX DER	5
3768	CUCHILLA CARRO MEZCLADOR PEQUEÑA DX-SX IZQ	5
3769	CUCHILLA CARRO MEZCLADOR ST-2	6
3770	CUCHILLA CARRO MEZCLADOR CM-1 DER	7
3771	CUCHILLA CARRO MEZCLADOR CM-1 IZQ	7



### CUCHILLA

CÓDIGO	DESCRIPCIÓN	A MM	■ MM	SP MM
695,200	CUCHILLA DENTADA	95	11	5



### CRIBAS PARA MOLINO DE PASTURA

CÓDIGO	DESCRIPCIÓN
3832N	1/4"
3833N	5/16"
3834N	3/8"
3835N	1/2"
3836N	5/8"
3837N	3/4"
3838N	1"
3839N	1 1/4"
3840N	1 1/2"



### LLANTAS DESVARADORA

CÓDIGO	DESCRIPCIÓN
1134N	LLANTA PARA DESVARADORA COMPLETA FAM
3404OG	LLANTA PARA DESVARADORA







# EMPACADORAS Y RASTRILLOS





## EMPACADORAS

### CINCHO

### RESORTE

CÓDIGO	FIGURA	DESCRIPCIÓN
147N	1	CINCHO CORTO PARA EMPACADORA JD
148N	1	CINCHO LARGO PARA EMPACADORA JD
149N	1	CINCHO PARA EMPACADORA NH
150N	2	CINCHO PARA EMPACADORA WUELGER



FIG.1



FIG.2

CÓDIGO	DESCRIPCIÓN
3755OG	RESORTE DE EMPACADORA N.H. 325-316 45°
3831OG	RESORTE DE EMPACADORA NH 310
4650G	RESORTE DE EMPACADORA TIPO JD
4660G	RESORTE DE EMPACADORA TIPO NH
1303OG	RESORTE PARA EMPACADORA MF Y CASSE
3802OG	RESORTE PARA EMPACADORA NH CUADRO GRANDE
8600G	RESORTE PARA EMPACADORA WUELGER
2370OG	RESORTES DE EMPACADORA HESTON CUADRO GDE MOD NORMAL CORTO
2371OG	RESORTES DE EMPACADORA HESTON CUADRO GDE MOD NORMAL LARGO



### GANCHO

## RASTRILLOS

CÓDIGO	DESCRIPCIÓN
316OG	GANCHO PARA RASTRILLO CLOET
317OG	GANCHO PARA RASTRILLO HESTON
318OG	GANCHO DERECHO PARA RASTRILLO
319OG	GANCHO IZQUIERDO PARA RASTRILLO
1288N,1311N	GANCHO IZQUIERDO REFORZADO PARA RASTRILLO
1289N,1312N	GANCHO DERECHO REFORZADO PARA RASTRILLO
2372OG	GANCHO PARA RASTRILLO CITRES

